

» Stecksystem

– individuell, mit hoher Tragkraft

Stecksystem

Schraubsystem

Büroregale

Weitspannregale

Palettenregale

Kragarmregale

Regalanlagen & Bühnen



» Stecksystem

modular, flexibel, innovativ

- schnelle und einfache Montage, flexibler Umbau möglich
- modulare Anpassung der Regale durch umfangreiches Systemzubehör und Kompatibilität untereinander
- einseitig und beidseitig nutzbar
- geeignet zum Aufbau von Doppelregalen und mehrgeschossigen Regalanlagen
- hohe Flexibilität und einfacher Wechsel der Zubehörteile durch Systemlochung bei **MULTIplus**
- Bestückung und Entnahme von Hand
- Die Belastbarkeit der **MULTIplus** Fachböden lässt sich durch die Stanzung in den Frontkanten sofort erkennen. Ein Überladen wird vermieden.



» MULTIplus T-Profil

Flexibel in der Höhe
durch 25-mm-Raster

Die Lochung der **MULTIplus T-Profile** im **SCHULTE** Stecksystem erfolgt in einem **25-mm-Raster**. In Kombination mit den **MULTIplus150-Fachböden**, die auch eine Kantenhöhe von 25 mm haben, ergibt sich eine einzigartige Flexibilität der Höhenverstellbarkeit und Lagerkapazitätsnutzung.

Die Abstimmung zwischen Raster und Fachböden ermöglicht eine optimale Anpassung an die zu lagernden Güter und erlaubt so die höchstmögliche Ausnutzung des Regalvolumens.

» **MULTIplus** Fachböden

» **Variable Kantenhöhen** mit 25 und 40 mm

Die Fachböden von SCHULTE Lagertechnik sind mit den Kantenhöhen **25 mm** und **40 mm** erhältlich. Die Belastbarkeiten der Fachböden lassen sich durch die Stanzung in den Frontkanten sofort erkennen.

TIPP Unser **MULTIplus150** Fachboden bietet Ihnen mit seiner 25 mm Kantenhöhe in Kombination mit unserem 25-mm-Raster der T-Profile eine optimale Ausnutzung der Lagerfläche.

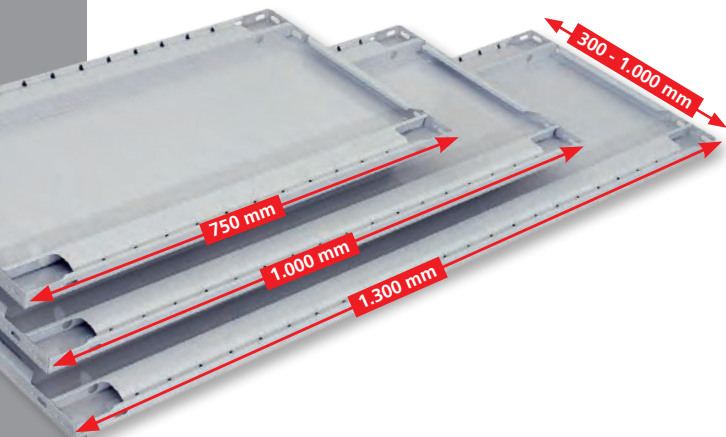
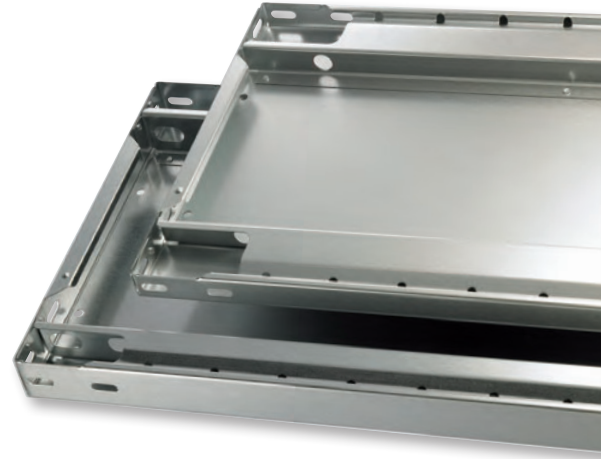

» **Variable Breiten & Tiefen** für eine optimale Anpassung

Fachböden von SCHULTE Lagertechnik sind in drei verschiedenen Breiten und in einer Vielzahl von Tiefen erhältlich. Dies ermöglicht eine optimale Anpassung an die vorhandene Lagerfläche und das Lagergut.

» **Variable Fachlasten** mit **BASIC** und **MULTIplus**

Für unterschiedlichste Anforderungen an die Fachlasten bietet SCHULTE Lagertechnik vier verschiedene Fachbodentypen an.

Der **BASIC70** Fachboden trägt bis zu 70 kg und wird vorwiegend für Büroregale und leichte Lagergüter eingesetzt.

Die **MULTIplus** Fachböden erhalten Sie in den Versionen **MULTIplus150**, **MULTIplus250** und **MULTIplus330**, die Fachlasten von 150 kg bis 330 kg realisieren können.

Durch den optionalen Einsatz von Unterzügen lassen sich die Fachlasten noch zusätzlich erheblich steigern. Ein nachträglicher Einbau ist jederzeit möglich.



BIS 410 KG

STECKSYSTEM

» Ein modulares (Steck-) System

für unzählige Kombinationsmöglichkeiten ...

Alle Regale und das gesamte Zubehör lassen sich untereinander kombinieren. Dadurch können die Regale individuell angepasst und branchenspezifisch genutzt werden.

Vorteile:

- ein einziges System für viele Anforderungen
- spätere Änderungen oder Anpassungen der Regale möglich



» Oberflächen

in vielfältiger Auswahl

Alle Fachböden sind in der Standardausführung sendzimirverzinkt oder pulverbeschichtet in RAL 7035 lichtgrau erhältlich. Zusätzlich sind Steck-Komplettregale auch mit T-Profil-Rahmen RAL 5010 enzianblau kombiniert mit Fachböden in verzinkt erhältlich. Die T-Profil-Rahmen werden auf Wunsch auch in RAL 3000 feuerrot und schwarz produziert.

Ausführung Fachböden:

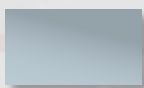

sendzimir-
verzinkt

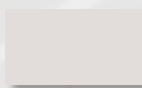

RAL 7035
lichtgrau

Ausführungen T-Profil-Rahmen:

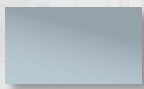

sendzimir-
verzinkt

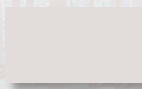

RAL 7035
lichtgrau

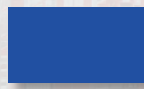

RAL 5010
enzianblau



RAL 3000
feuerrot

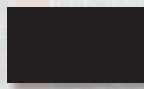

schwarz

» Einseitig nutzbar

Aussteifung durch Kreuzstrebe

Kreuzstreben geben den Steckregalen Stabilität durch Einspannen in die Regalrückseiten.

Vorteile:

- einfaches Ausrichten des Regals durch Spanschlösser an den Kreuzstreben
- preiswerte Aussteifungsvariante
- ideal zum Aufbau von Regalzeilen vor Wänden

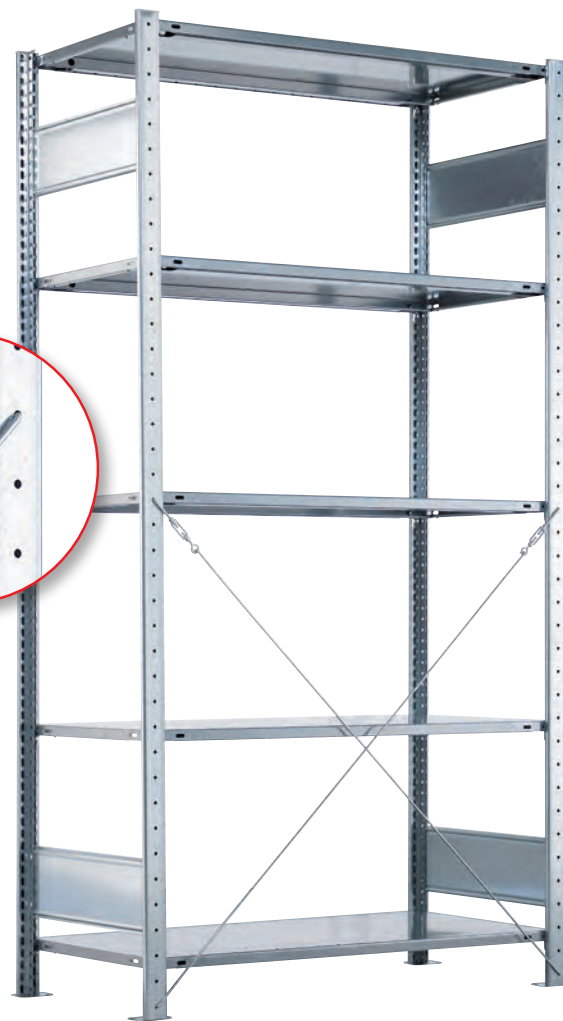

Bestellbeispiele von Komplettregalen mit Kreuzstreben finden Sie ab Seite 20.

» Beidseitig nutzbar

Aussteifung durch Längenriegel

Längenriegel werden einfach in das Lochraster der **MULTIplus**-T-Profil-Rahmen gesteckt und mit Sicherungsstiften fixiert. Dies gewährleistet eine hohe Standfestigkeit.

Vorteile:

- Aussteifungsvariante für die beidseitige Bestückung
- reduzierte Zeiten und Wege durch beidseitige Zugänglichkeit der Ware
- sowohl in Einzel- als auch Doppelregalen kann das Lagergut durchgeschoben werden



Bestellbeispiele von Komplettregalen mit Längenriegeln finden Sie ab Seite 26.

» Fachbodenregale

mit 25 mm und 40 mm Kantenhöhe



Fachböden sind einer der wichtigsten Bestandteile eines Lagersystems und daher auch für die optimale Ausnutzung der Lagerflächen und Lasten ausgelegt. Die vier Fachbodentypen ermöglichen Fachlasten von 70 kg bis 330 kg, je nach Gewicht der Lagerware. Einfach den passenden Boden wählen und in jedes Stecksystem-Regal einsetzen.

Unser Bestseller ist der **MULTIplus150** Fachboden mit seiner einzigartigen Kantenhöhe von 25 mm für diese Fachlast. Er trägt 150 kg und ermöglicht eine präzise Lagerplatzver-dichtung dank der Kombination mit der 25 mm Rasterlochung der **MULTIplus** T-Profile.

» Fachbodenregale

einseitig nutzbar · Aussteifung durch Kreuzstrebe



- Höhen:
- 1.800 mm
 - 2.000 mm
 - 2.300 mm
 - 2.500 mm
 - 3.000 mm
 - 4.000 mm
 - 4.500 mm
 - 5.000 mm
 - 6.000 mm
 - 7.000 mm
 - 7.500 mm

- Tiefen:
- 300 mm
 - 400 mm
 - 500 mm
 - 600 mm
 - 800 mm
 - 1.000 mm

Breiten: 750 / 1.000 / 1.300 mm

Planung

- Bei Komplettregalen werden T-Profile und Tiefenriegel standardmäßig in der Ausführung **MULTIplus** steckbar geliefert.

Alle Komplettregale beinhalten Abdeckkappen und Klemmfüße.

Wünschen Sie vormontierte Rahmen, werden diese gegen Mehrpreis werkseitig genietet (siehe Seite 83).

Sicherheit

Regale mit einem Höhen/Tiefen-Verhältnis **größer 5:1** müssen gemäß **BGR 234 gegen Kippen gesichert** werden.

Beispiel:
Ein Regal mit einer Tiefe von 300 mm und einer Höhe von 2.000 mm muss durch eine Wand-, Fußverankerung oder Kopfverbände gesichert werden (s. Befestigungszubehör, Seite 85 - 89).

- Die angegebenen Traglasten gelten für gleichmäßig verteilte Lasten je Regalboden.

Aufbaumaße

Grundregal:
Nennlänge + 60 mm

Anbauregal:
Nennlänge + 6 mm

Rahmentiefe gesamt:
Nenntiefe + 36 mm

Komplettregale MULTIplus150

Fachbreite 750 mm · Fachlast 150 kg													
Tiefe mm				300		400		500		600		800	
	Höhe mm	Feldlast Tonnen	Fachböden	Grundregal	Anbauregal	Grundregal	Anbauregal	Grundregal	Anbauregal	Grundregal	Anbauregal	Grundregal	Anbauregal
Rahmen / Fachböden verzinkt	2.000	1,3 t	5	12730-75	12735-75	12740-75	12745-75	12750-75	12755-75	12760-75	12765-75	12780-75	12785-75
	2.500	1,7 t	6	12731-75	12736-75	12741-75	12746-75	12751-75	12756-75	12761-75	12766-75	12781-75	12786-75
	3.000	2,3 t	7	12732-75	12737-75	12742-75	12747-75	12752-75	12757-75	12762-75	12767-75	12782-75	12787-75
	Zusatz-Fachboden mit 4 Fachbodenträgern				17203-B	17203-B	17204-B	17204-B	17205-B	17205-B	17206-B	17206-B	17208-B
Rahmen / Fachböden RAL 7035 lichtgrau	2.000	1,3 t	5	32630-75	32635-75	32640-75	32645-75	32650-75	32655-75	32660-75	32665-75	32680-75	32685-75
	2.500	1,7 t	6	32631-75	32636-75	32641-75	32646-75	32651-75	32656-75	32661-75	32666-75	32681-75	32686-75
	3.000	2,3 t	7	32632-75	32637-75	32642-75	32647-75	32652-75	32657-75	32662-75	32667-75	32682-75	32687-75
	Zusatz-Fachboden mit 4 Fachbodenträgern				37203-B	37203-B	37204-B	37204-B	37205-B	37205-B	37206-B	37206-B	37208-B
Rahmen: RAL 5010 blau Fachböden: verzinkt	2.000	1,3 t	5	12730-75-B	12735-75-B	12740-75-B	12745-75-B	12750-75-B	12755-75-B	12760-75-B	12765-75-B	12780-75-B	12785-75-B
	2.500	1,7 t	6	12731-75-B	12736-75-B	12741-75-B	12746-75-B	12751-75-B	12756-75-B	12761-75-B	12766-75-B	12781-75-B	12786-75-B
	3.000	2,3 t	7	12732-75-B	12737-75-B	12742-75-B	12747-75-B	12752-75-B	12757-75-B	12762-75-B	12767-75-B	12782-75-B	12787-75-B
	Zusatz-Fachboden mit 4 Fachbodenträgern				17203-B	17203-B	17204-B	17204-B	17205-B	17205-B	17206-B	17206-B	17208-B

Fachbreite 1.000 mm · Fachlast 150 kg													
Rahmen / Fachböden verzinkt	2.000	1,3 t	5	12730	12735	12740	12745	12750	12755	12760	12765	12580	12585
	2.500	1,7 t	6	12731	12736	12741	12746	12751	12756	12761	12766	12581	12586
	3.000	2,3 t	7	12732	12737	12742	12747	12752	12757	12762	12767	12582	12587
	Zusatz-Fachboden mit 4 Fachbodenträgern				17230-B	17230-B	17240-B	17240-B	17250-B	17250-B	17260-B	17260-B	17280-B
Rahmen / Fachböden RAL 7035 lichtgrau	2.000	1,3 t	5	32630	32635	32640	32645	32650	32655	32660	32665	32680	32685
	2.500	1,7 t	6	32631	32636	32641	32646	32651	32656	32661	32666	32681	32686
	3.000	2,3 t	7	32632	32637	32642	32647	32652	32657	32662	32667	32682	32687
	Zusatz-Fachboden mit 4 Fachbodenträgern				37230-B	37230-B	37240-B	37240-B	37250-B	37250-B	37260-B	37260-B	37280-B
Rahmen: RAL 5010 blau Fachböden: verzinkt	2.000	1,3 t	5	12630-B	12635-B	12640-B	12645-B	12650-B	12655-B	12660-B	12665-B	12580-B	12585-B
	2.500	1,7 t	6	12631-B	12636-B	12641-B	12646-B	12651-B	12656-B	12661-B	12666-B	12581-B	12586-B
	3.000	2,3 t	7	12732-B	12737-B	12742-B	12747-B	12752-B	12757-B	12762-B	12767-B	12582-B	12587-B
	Zusatz-Fachboden mit 4 Fachbodenträgern				17230-B	17230-B	17240-B	17240-B	17250-B	17250-B	17260-B	17260-B	17280-B

Fachbreite 1.300 mm · Fachlast 150 kg													
Rahmen / Fachböden verzinkt	2.000	1,3 t	5	12730-130	12735-130	12740-130	12745-130	12750-130	12755-130	12760-130	12765-130	12780-130	12785-130
	2.500	1,7 t	6	12731-130	12736-130	12741-130	12746-130	12751-130	12756-130	12761-130	12766-130	12781-130	12786-130
	3.000	2,3 t	7	12732-130	12737-130	12742-130	12747-130	12752-130	12757-130	12762-130	12767-130	12782-130	12787-130
	Zusatz-Fachboden mit 4 Fachbodenträgern				17530-B	17530-B	17540-B	17540-B	17550-B	17550-B	17560-B	17560-B	17580-B
Rahmen / Fachböden RAL 7035 lichtgrau	2.000	1,3 t	5	32630-130	32635-130	32640-130	32645-130	32650-130	32655-130	32660-130	32665-130	32680-130	32685-130
	2.500	1,7 t	6	32631-130	32636-130	32641-130	32646-130	32651-130	32656-130	32661-130	32666-130	32681-130	32686-130
	3.000	2,3 t	7	32632-130	32637-130	32642-130	32647-130	32652-130	32657-130	32662-130	32667-130	32682-130	32687-130
	Zusatz-Fachboden mit 4 Fachbodenträgern				37530-B	37530-B	37540-B	37540-B	37550-B	37550-B	37560-B	37560-B	37580-B
Rahmen: RAL 5010 blau Fachböden: verzinkt	2.000	1,3 t	5	12730-130-B	12735-130-B	12740-130-B	12745-130-B	12750-130-B	12755-130-B	12760-130-B	12765-130-B	12780-130-B	12785-130-B
	2.500	1,7 t	6	12731-130-B	12736-130-B	12741-130-B	12746-130-B	12751-130-B	12756-130-B	12761-130-B	12766-130-B	12781-130-B	12786-130-B
	3.000	2,3 t	7	12732-130-B	12737-130-B	12742-130-B	12747-130-B	12752-130-B	12757-130-B	12762-130-B	12767-130-B	12782-130-B	12787-130-B
	Zusatz-Fachboden mit 4 Fachbodenträgern				17530-B	17530-B	17540-B	17540-B	17550-B	17550-B	17560-B	17560-B	17580-B

Alle Preise ohne Bestückung. Die Tabellen zeigen Bestellbeispiele. Weitere Abmessungen und Ausführungen auf Anfrage.

» Verkaufsraumkonzept mit optimaler Anpassung



» Fachbodenregale

beidseitig nutzbar · Aussteifung durch Längenriegel



Tiefen:
300 mm
400 mm
500 mm
600 mm
800 mm
1.000 mm

Höhen:
1.800 mm
2.000 mm
2.300 mm
2.500 mm
3.000 mm
4.000 mm
4.500 mm
5.000 mm
6.000 mm
7.000 mm
7.500 mm

Breiten:
750 / 1.000 / 1.300 mm

Planung

- Bei Komplettregalen werden T-Profile und Tiefenriegel standardmäßig in der Ausführung **MULTIplus** steckbar geliefert.
- Alle Komplettregale beinhalten Abdeckkappen und Klemmfüße.
- Wünschen Sie vormontierte Rahmen, werden diese gegen Mehrpreis werkseitig genietet (siehe Seite 83).

Sicherheit

- Regale mit einem Höhen/Tiefen-Verhältnis **größer 5:1** müssen gemäß **BGR 234** gegen Kippen gesichert werden.
- Beispiel:**
Ein Regal mit einer Tiefe von 300 mm und einer Höhe von 2.000 mm muss durch eine Wand-, Fußverankerung oder Kopfverbände gesichert werden (s. Befestigungszubehör, Seite 85 - 89).
- Die angegebenen Traglasten gelten für gleichmäßig verteilte Lasten je Regalboden.

Aufbaumaße

- Grundregal:**
Nennlänge + 60 mm
- Anbauregal:**
Nennlänge + 6 mm
- Rahmentiefe gesamt:**
Nenntiefe + 36 mm

Alle Preise ohne Bestückung. Die Tabellen zeigen Bestellbeispiele. Weitere Abmessungen und Ausführungen auf Anfrage.



Aussteifung durch Längensriegel

Die Montage durch Längensriegel ermöglicht eine beidseitige Nutzung der Regale.

Produktmerkmale

- Aussteifung durch Längensriegel
- beidseitige Bestückung und Entnahme der Lagerware
- individuelle Anpassung an räumliche Gegebenheiten und das Lagergut durch drei Regalbreiten
- geeignet zum Bau mehrstöckiger Regalanlagen
- Fachböden im Raster von 25 mm in der Höhe verstellbar
- schneller Aufbau durch einfaches Stecken der Fachböden
- kürzere Kommissionierwege durch beidseitige Nutzbarkeit
- Erhöhung der Feldlast durch zusätzliche Tiefenriegel möglich

Komplettregale BASIC70

Fachbreite 1.000 mm · Fachlast 70 kg														
		Tiefe mm			300		400		500		600			
	Höhe mm	Feldlast Tonnen	Fachböden	Grundregal	Anbauregal	Grundregal	Anbauregal	Grundregal	Anbauregal	Grundregal	Anbauregal			
Rahmen / Fachböden verzinkt	2.000	1,3 t	5	13130-LR	13135-LR	13140-LR	13145-LR	13150-LR	13155-LR	13160-LR	13165-LR			
	2.500	1,4 t	6	13131-LR	13136-LR	13141-LR	13146-LR	13151-LR	13156-LR	13161-LR	13166-LR			
	3.000	1,5 t	7	13132-LR	13137-LR	13142-LR	13147-LR	13152-LR	13157-LR	13162-LR	13167-LR			
	Zusatz-Fachboden mit 4 Fachbodenträgern			11433-B	11433-B	11444-B	11444-B	11455-B	11455-B	11466-B	11466-B			
Rahmen / Fachböden RAL 7035 lichtgrau	2.000	1,3 t	5	33030-LR	33035-LR	33040-LR	33045-LR	33050-LR	33055-LR	33060-LR	33065-LR			
	2.500	1,4 t	6	33031-LR	33036-LR	33041-LR	33046-LR	33051-LR	33056-LR	33061-LR	33066-LR			
	3.000	1,5 t	7	33032-LR	33037-LR	33042-LR	33047-LR	33052-LR	33057-LR	33062-LR	33067-LR			
	Zusatz-Fachboden mit 4 Fachbodenträgern			31430-B	31430-B	31440-B	31440-B	31450-B	31450-B	31460-B	31460-B			
Rahmen: blau RAL 5010 Fachböden: verzinkt	2.000	1,3 t	5	13130-LR-B	13135-LR-B	13140-LR-B	13145-LR-B	13150-LR-B	13155-LR-B	13160-LR-B	13165-LR-B			
	2.500	1,4 t	6	13131-LR-B	13136-LR-B	13141-LR-B	13146-LR-B	13151-LR-B	13156-LR-B	13161-LR-B	13166-LR-B			
	3.000	1,5 t	7	13132-LR-B	13137-LR-B	13142-LR-B	13147-LR-B	13152-LR-B	13157-LR-B	13162-LR-B	13167-LR-B			
	Zusatz-Fachboden mit 4 Fachbodenträgern			11433-B	11433-B	11444-B	11444-B	11455-B	11455-B	11466-B	11466-B			

Alle Preise ohne Bestückung. Die Tabellen zeigen Bestellbeispiele. Weitere Abmessungen und Ausführungen auf Anfrage.

Kompletltregele MULTIplus150

Stecksystem

Schraubsystem

Büroregale

Weitspannregale

Palettenregale

Kragarmregale

Regalanlagen & Bühnen

Fachbreite 750 mm · Fachlast 150 kg													
	Tiefe mm			300		400		500		600		800	
	Höhe mm	Feldlast Tonnen	Fachböden	Grundregal	Anbauregal	Grundregal	Anbauregal	Grundregal	Anbauregal	Grundregal	Anbauregal	Grundregal	Anbauregal
Rahmen/Fachböden verzinkt	2.000	1,3 t	5	12730-75-LR	12735-75-LR	12740-75-LR	12745-75-LR	12750-75-LR	12755-75-LR	12760-75-LR	12765-75-LR	12780-75-LR	12785-75-LR
	2.500	1,6 t	6	12731-75-LR	12736-75-LR	12741-75-LR	12746-75-LR	12751-75-LR	12756-75-LR	12761-75-LR	12766-75-LR	12781-75-LR	12786-75-LR
	3.000	1,6 t	7	12732-75-LR	12737-75-LR	12742-75-LR	12747-75-LR	12752-75-LR	12757-75-LR	12762-75-LR	12767-75-LR	12782-75-LR	12787-75-LR
	Zusatz-Fachboden mit 4 Fachbodenträgern			17203-B	17203-B	17204-B	17204-B	17205-B	17205-B	17206-B	17206-B	17208-B	17208-B
Rahmen/Fachböden RAL 7035 lichtgrau	2.000	1,3 t	5	32630-75-LR	32635-75-LR	32640-75-LR	32645-75-LR	32650-75-LR	32655-75-LR	32660-75-LR	32665-75-LR	32680-75-LR	32685-75-LR
	2.500	1,6 t	6	32631-75-LR	32636-75-LR	32641-75-LR	32646-75-LR	32651-75-LR	32656-75-LR	32661-75-LR	32666-75-LR	32681-75-LR	32686-75-LR
	3.000	1,6 t	7	32632-75-LR	32637-75-LR	32642-75-LR	32647-75-LR	32652-75-LR	32657-75-LR	32662-75-LR	32667-75-LR	32682-75-LR	32687-75-LR
	Zusatz-Fachboden mit 4 Fachbodenträgern			37203-B	37203-B	37204-B	37204-B	37205-B	37205-B	37206-B	37206-B	37208-B	37208-B
Rahmen: RAL 5010 blau Fachböden: verzinkt	2.000	1,3 t	5	12730-75-LR-B	12735-75-LR-B	12740-75-LR-B	12745-75-LR-B	12750-75-LR-B	12755-75-LR-B	12760-75-LR-B	12765-75-LR-B	12780-75-LR-B	12785-75-LR-B
	2.500	1,6 t	6	12731-75-LR-B	12736-75-LR-B	12741-75-LR-B	12746-75-LR-B	12751-75-LR-B	12756-75-LR-B	12761-75-LR-B	12766-75-LR-B	12781-75-LR-B	12786-75-LR-B
	3.000	1,6 t	7	12732-75-LR-B	12737-75-LR-B	12742-75-LR-B	12747-75-LR-B	12752-75-LR-B	12757-75-LR-B	12762-75-LR-B	12767-75-LR-B	12782-75-LR-B	12787-75-LR-B
	Zusatz-Fachboden mit 4 Fachbodenträgern			17203-B	17203-B	17204-B	17204-B	17205-B	17205-B	17206-B	17206-B	17208-B	17208-B

Fachbreite 1.000 mm · Fachlast 150 kg													
	Tiefe mm			300		400		500		600		800	
	Höhe mm	Feldlast Tonnen	Fachböden	Grundregal	Anbauregal	Grundregal	Anbauregal	Grundregal	Anbauregal	Grundregal	Anbauregal	Grundregal	Anbauregal
Rahmen/Fachböden verzinkt	2.000	1,3 t	5	12730-LR	12735-LR	12740-LR	12745-LR	12750-LR	12755-LR	12760-LR	12765-LR	12780-LR	12785-LR
	2.500	1,4 t	6	12731-LR	12736-LR	12741-LR	12746-LR	12751-LR	12756-LR	12761-LR	12766-LR	12781-LR	12786-LR
	3.000	1,5 t	7	12732-LR	12737-LR	12742-LR	12747-LR	12752-LR	12757-LR	12762-LR	12767-LR	12782-LR	12787-LR
	Zusatz-Fachboden mit 4 Fachbodenträgern			17230-B	17230-B	17240-B	17240-B	17250-B	17250-B	17260-B	17260-B	17280-B	17280-B
Rahmen/Fachböden RAL 7035 lichtgrau	2.000	1,3 t	5	32630-LR	32635-LR	32640-LR	32645-LR	32650-LR	32655-LR	32660-LR	32665-LR	32680-LR	32685-LR
	2.500	1,4 t	6	32631-LR	32636-LR	32641-LR	32646-LR	32651-LR	32656-LR	32661-LR	32666-LR	32681-LR	32686-LR
	3.000	1,5 t	7	32632-LR	32637-LR	32642-LR	32647-LR	32652-LR	32657-LR	32662-LR	32667-LR	32682-LR	32687-LR
	Zusatz-Fachboden mit 4 Fachbodenträgern			37230-B	37230-B	37240-B	37240-B	37250-B	37250-B	37260-B	37260-B	37280-B	37280-B
Rahmen: RAL 5010 blau Fachböden: verzinkt	2.000	1,3 t	5	12730-LR-B	12735-LR-B	12740-LR-B	12745-LR-B	12750-LR-B	12755-LR-B	12760-LR-B	12765-LR-B	12780-LR-B	12785-LR-B
	2.500	1,4 t	6	12731-LR-B	12736-LR-B	12741-LR-B	12746-LR-B	12751-LR-B	12756-LR-B	12761-LR-B	12766-LR-B	12781-LR-B	12786-LR-B
	3.000	1,5 t	7	12732-LR-B	12737-LR-B	12742-LR-B	12747-LR-B	12752-LR-B	12757-LR-B	12762-LR-B	12767-LR-B	12782-LR-B	12787-LR-B
	Zusatz-Fachboden mit 4 Fachbodenträgern			17230-B	17230-B	17240-B	17240-B	17250-B	17250-B	17260-B	17260-B	17280-B	17280-B

Fachbreite 1.300 mm · Fachlast 150 kg													
	Tiefe mm			300		400		500		600		800	
	Höhe mm	Feldlast Tonnen	Fachböden	Grundregal	Anbauregal	Grundregal	Anbauregal	Grundregal	Anbauregal	Grundregal	Anbauregal	Grundregal	Anbauregal
Rahmen/Fachböden verzinkt	2.000	1,3 t	5	12730-130-LR	12735-130-LR	12740-130-LR	12745-130-LR	12750-130-LR	12755-130-LR	12760-130-LR	12765-130-LR	12780-130-LR	12785-130-LR
	2.500	1,4 t	6	12731-130-LR	12736-130-LR	12741-130-LR	12746-130-LR	12751-130-LR	12756-130-LR	12761-130-LR	12766-130-LR	12781-130-LR	12786-130-LR
	3.000	1,5 t	7	12732-130-LR	12737-130-LR	12742-130-LR	12747-130-LR	12752-130-LR	12757-130-LR	12762-130-LR	12767-130-LR	12782-130-LR	12787-130-LR
	Zusatz-Fachboden mit 4 Fachbodenträgern			17530-B	17530-B	17540-B	17540-B	17550-B	17550-B	17560-B	17560-B	17580-B	17580-B
Rahmen/Fachböden RAL 7035 lichtgrau	2.000	1,3 t	5	32630-130-LR	32635-130-LR	32640-130-LR	32645-130-LR	32650-130-LR	32655-130-LR	32660-130-LR	32665-130-LR	32680-130-LR	32685-130-LR
	2.500	1,4 t	6	32631-130-LR	32636-130-LR	32641-130-LR	32646-130-LR	32651-130-LR	32656-130-LR	32661-130-LR	32666-130-LR	32681-130-LR	32686-130-LR
	3.000	1,5 t	7	32632-130-LR	32637-130-LR	32642-130-LR	32647-130-LR	32652-130-LR	32657-130-LR	32662-130-LR	32667-130-LR	32682-130-LR	32687-130-LR
	Zusatz-Fachboden mit 4 Fachbodenträgern			37530-B	37530-B	37540-B	37540-B	37550-B	37550-B	37560-B	37560-B	37580-B	37580-B
Rahmen: RAL 5010 blau Fachböden: verzinkt	2.000	1,3 t	5	12730-130-LR-B	12735-130-LR-B	12740-130-LR-B	12745-130-LR-B	12750-130-LR-B	12755-130-LR-B	12760-130-LR-B	12765-130-LR-B	12780-130-LR-B	12785-130-LR-B
	2.500	1,4 t	6	12731-130-LR-B	12736-130-LR-B	12741-130-LR-B	12746-130-LR-B	12751-130-LR-B	12756-130-LR-B	12761-130-LR-B	12766-130-LR-B	12781-130-LR-B	12786-130-LR-B
	3.000	1,5 t	7	12732-130-LR-B	12737-130-LR-B	12742-130-LR-B	12747-130-LR-B	12752-130-LR-B	12757-130-LR-B	12762-130-LR-B	12767-130-LR-B	12782-130-LR-B	12787-130-LR-B
	Zusatz-Fachboden mit 4 Fachbodenträgern			17530-B	17530-B	17540-B	17540-B	17550-B	17550-B	17560-B	17560-B	17580-B	17580-B

Alle Preise ohne Bestückung. Die Tabellen zeigen Bestellbeispiele. Weitere Abmessungen und Ausführungen auf Anfrage.

» Doppelregale beidseitig nutzbar · Aussteifung durch Kreuzstrebe

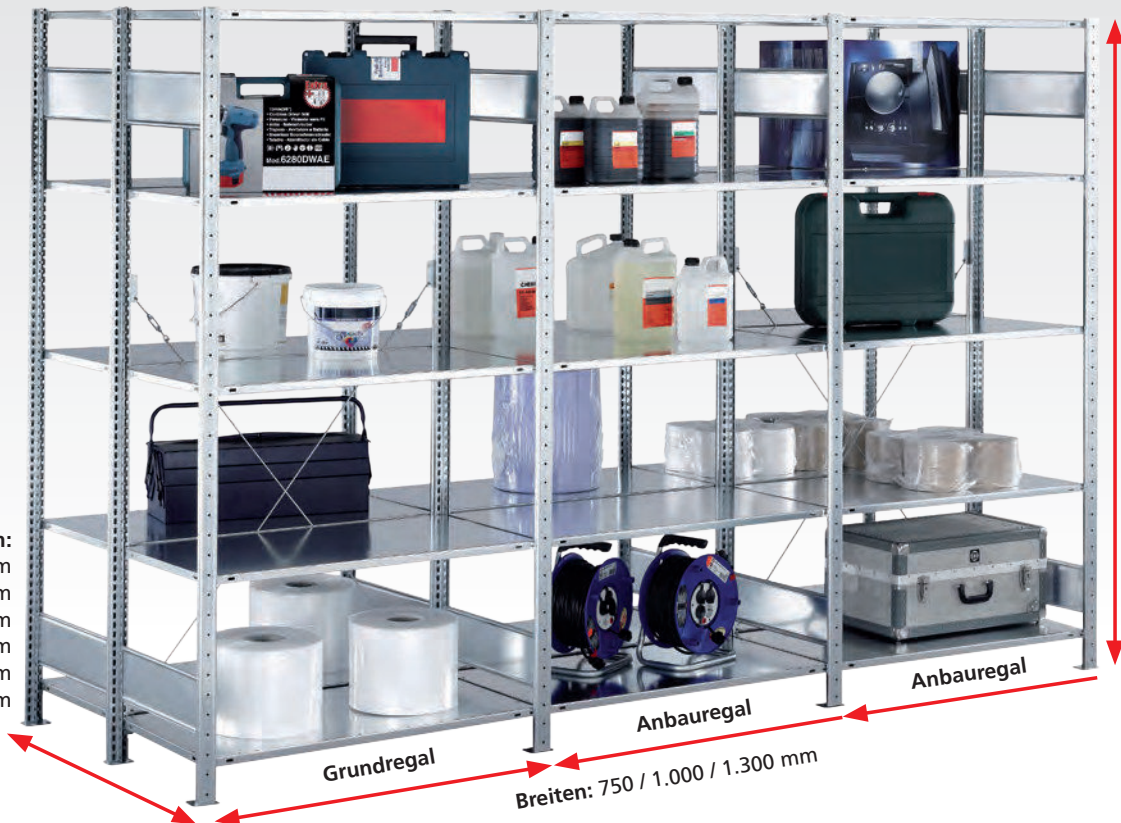

Höhen:
1.800 mm
2.000 mm
2.300 mm
2.500 mm
3.000 mm
4.000 mm
4.500 mm
5.000 mm
6.000 mm
7.000 mm
7.500 mm

Tiefen:
2 x 300 mm
2 x 400 mm
2 x 500 mm
2 x 600 mm
2 x 800 mm
2 x 1.000 mm

Grundregal

Anbauregal

Anbauregal

Breiten: 750 / 1.000 / 1.300 mm

Planung

■ Bei Komplettregalen werden T-Profile und Tiefenriegel standardmäßig in der Ausführung **MULTIplus** steckbar geliefert.

Alle Komplettregale beinhalten Abdeckkappen und KlemmfüÙe.

Wünschen Sie vormontierte Rahmen, werden diese gegen Mehrpreis werkseitig genietet (siehe Seite 83).

Sicherheit

Regale mit einem Höhen/Tiefen-Verhältnis **größer 5:1** müssen gemäß **BGR 234 gegen Kippen gesichert** werden.

Beispiel:

Ein Regal mit einer Tiefe von 300 mm und einer Höhe von 2.000 mm muss durch eine Wand-, Fußverankerung oder Kopfverbände gesichert werden (s. Befestigungszubehör, Seite 85 - 89).

■ Die angegebenen Traglasten gelten für gleichmäßig verteilte Lasten je Regalboden.

AufbaumaÙe

Grundregal:
Nennlänge + 60 mm

Anbauregal:
Nennlänge + 6 mm

Rahmentiefe gesamt:
(Nenntiefe + 36 mm) x 2

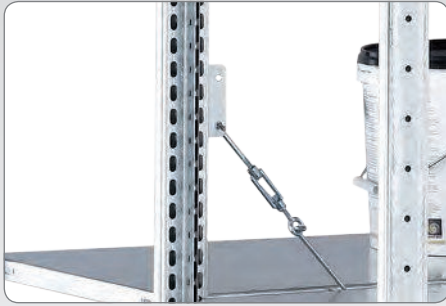

Produktmerkmale

- baulich miteinander verbunden
- Höhen von 1.800 bis 7.500 mm erhältlich
- Regalzeilen Rücken an Rücken
- großes Lagervolumen auf kleiner Fläche
- schneller Aufbau durch einfaches Stecken der Fachböden
- Erhöhung der Feldlast durch zusätzliche Tiefenriegel möglich
- Fachböden im Raster von 25 mm in der Höhe verstellbar
- Aussteifung durch Kreuzstrebe

Verbindung der Einzelregale

Durch ein Anschlussblech werden die Kreuzstreben angebracht und die T-Profile direkt aneinander montiert.

MULTIplus150

Fachbreite 1.000 mm · Fachlast 150 kg											
Tiefe mm			2 x 300		2 x 400		2 x 500		2 x 600		
	Höhe mm	Feldlast Tonnen	Fachböden	Grundregal	Anbauregal	Grundregal	Anbauregal	Grundregal	Anbauregal	Grundregal	Anbauregal
verzinkt	2.000	2 x 1,4 t	2 x 5	13730	13735	13740	13745	13750	13755	13760	13765
	2.500	2 x 1,2 t	2 x 6	13731	13736	13741	13746	13751	13756	13761	13766
	Zusatz-Fachboden* mit 4 Fachbodenträgern			17230-B	17230-B	17240-B	17240-B	17250-B	17250-B	17260-B	17260-B
RAL 7035 lichtgrau	2.000	2 x 1,4 t	2 x 5	32730	32735	32740	32745	32750	32755	32760	32765
	2.500	2 x 1,2 t	2 x 6	32731	32736	32741	32746	32751	32756	32761	32766
	Zusatz-Fachboden* mit 4 Fachbodenträgern			37230-B	37230-B	37240-B	37240-B	37250-B	37250-B	37260-B	37260-B
Rahmen: enzianblau Böden: verzinkt	2.000	2 x 1,4 t	2 x 5	32730-B	32735-B	32740-B	32745-B	32750-B	32755-B	32760-B	32765-B
	2.500	2 x 1,2 t	2 x 6	32731-B	32736-B	32741-B	32746-B	32751-B	32756-B	32761-B	32766-B
	Zusatz-Fachboden* mit 4 Fachbodenträgern			17230-B	17230-B	17240-B	17240-B	17250-B	17250-B	17260-B	17260-B

MULTIplus250

Fachbreite 1.000 mm · Fachlast 250 kg											
Tiefe mm			2 x 300		2 x 400		2 x 500		2 x 600		
	Höhe mm	Feldlast Tonnen	Fachböden	Grundregal	Anbauregal	Grundregal	Anbauregal	Grundregal	Anbauregal	Grundregal	Anbauregal
verzinkt	2.000	2 x 1,4 t	2 x 5	14230-G	14235-A	14240-G	14245-A	14250-G	14255-A	14260-G	14265-A
	2.500	2 x 1,9 t	2 x 6	14231-G	14236-A	14241-G	14246-A	14251-G	14256-A	14261-G	14266-A
	Zusatz-Fachboden* mit 4 Fachbodenträgern			17330-B	17330-B	17340-B	17340-B	17350-B	17350-B	17360-B	17360-B
RAL 7035 lichtgrau	2.000	2 x 1,4 t	2 x 5	32130-G	32135-A	32140-G	32145-A	32150-G	32155-A	32160-G	32165-A
	2.500	2 x 1,9 t	2 x 6	32131-G	32136-A	32141-G	32146-A	32151-G	32156-A	32161-G	32166-A
	Zusatz-Fachboden* mit 4 Fachbodenträgern			37330-B	37330-B	37340-B	37340-B	37350-B	37350-B	37360-B	37360-B
Rahmen: enzianblau Böden: verzinkt	2.000	2 x 1,4 t	2 x 5	32130-G-B	32135-A-B	32140-G-B	32145-A-B	32150-G-B	32155-A-B	32160-G-B	32165-A-B
	2.500	2 x 1,9 t	2 x 6	32131-G-B	32136-A-B	32141-G-B	32146-A-B	32151-G-B	32156-A-B	32161-G-B	32166-A-B
	Zusatz-Fachboden* mit 4 Fachbodenträgern			17330-B	17330-B	17340-B	17340-B	17350-B	17350-B	17360-B	17360-B

* Für eine Doppelregalebene benötigen Sie 2 Zusatz-Fachböden

Alle Preise ohne Bestückung. Die Tabellen zeigen Bestellbeispiele. Weitere Abmessungen und Ausführungen auf Anfrage.

» Doppelregale beidseitig nutzbar · Aussteifung durch Längenriegel



Tiefen:
2 x 300 mm
2 x 400 mm
2 x 500 mm
2 x 600 mm
2 x 800 mm
2 x 1.000 mm

Höhen:
1.800 mm
2.000 mm
2.300 mm
2.500 mm
3.000 mm
4.000 mm
4.500 mm
5.000 mm
6.000 mm
7.000 mm
7.500 mm

Breiten: 750 / 1.000 / 1.300 mm

Planung

■ Bei Komplettregalen werden T-Profile und Tiefenriegel standardmäßig in der Ausführung **MULTIplus** steckbar geliefert.

Alle Komplettregale beinhalten Abdeckkappen und Klemmfüße.

Wünschen Sie vormontierte Rahmen, werden diese gegen Mehrpreis werkseitig genietet (siehe Seite 83).

Sicherheit

Regale mit einem Höhen/Tiefen-Verhältnis **größer 5:1** müssen gemäß **BGR 234** gegen Kippen gesichert werden.

Beispiel:
Ein Regal mit einer Tiefe von 300 mm und einer Höhe von 2.000 mm muss durch eine Wand-, Fußverankerung oder Kopfverbände gesichert werden (s. Befestigungszubehör, Seite 85 - 89).

■ Die angegebenen Traglasten gelten für gleichmäßig verteilte Lasten je Regalboden.

Aufbaumaße

Grundregal:
Nennlänge + 60 mm

Anbauregal:
Nennlänge + 6 mm

Rahmentiefe gesamt:
(Nenntiefe + 36 mm) x 2

» MULTIplus-Set

Fix und fertig verpackt zum Mitnehmen

Fachbodenregal eingeschweißt in Folie

Eigenschaften

- inkl. 4 **MULTIplus150** Fachböden
- mit vormontierten T-Profil-Rahmen
- erhältlich in den Tiefen 400, 500 und 600 mm
- Fachböden im Raster von 25 mm in der Höhe verstellbar
- einseitig nutzbar, Aussteifung durch Kreuzstrebe
- verzinkt

Nutzen

- abholbereit, da lagervorrätig im SCHULTE-Fachhandel
- einfache, werkzeugfreie Montage



Verkaufsstände Ideal für den Point of Sale

Fordern Sie unseren speziellen Katalog zum Thema POS an.

Fachlast 150 kg · Feldlast 1,3 t

		Tiefe mm				400		500		600	
	Höhe mm	Breite mm	Feldlast Tonnen	Fachböden	Grundregal	Anbauregal	Grundregal	Anbauregal	Grundregal	Anbauregal	
verzinkt	2.000	1.000	1,3 t	4	12740-4	12745-4	12750-4	12755-4	12760-4	12765-4	
	Zusatzböden 2er Pack mit 8 Fachbodenträgern				12759	12759	12758	12758	12758-60	12758-60	

» Ein Lager so **vielfältig**, wie **Kundenbedürfnisse**



Um die vielfältigen Anforderungen der gewerblichen Kunden des Unternehmens noch besser zu bedienen, schuf SCHULTE Lagertechnik bei Eisen-Fischer am Standort Crailsheim ein individuelles Lagersystem. Hier finden die Anforderungen von Lagerung und Verkauf mit einem ansprechenden Einkaufserlebnis für den Handwerker zusammen.





Selbstbedienungslager im Großhandel für Industriebedarf

Neues Gebäude, neue Möglichkeiten – das wollte Eisen-Fischer mit dem Umzug seiner Niederlassung in Crailsheim nutzen. Auf **1.200 Quadratmetern** sollte ein Abholzentrum für Handwerker entstehen, das **8.000 Artikel ständig verfügbar** hält.

Angesichts wechselnder Verfügbarkeiten und Nachfrage brauchte Eisen-Fischer ein Lager, das **effiziente Raumnutzung und flexible Sortimentspflege** ermöglicht. Gleichzeitig durfte das Regalsystem nicht in die Höhe gehen. Denn im Selbstbedienungslager müssen alle Artikel in Griffreichweite des Kunden lagern.

Nach gründlicher Partnersuche entschied sich Eisen-Fischer für SCHULTE Lagertechnik und eine **individuelle Sonderanfertigung des Lagersystems**.

Das von SCHULTE Lagertechnik realisierte Lager **kombiniert Fachbodenregale, Palettenregale und Kragarmregale**. Die Fachbodenregale werden mit Systemzubehör an das jeweilige Lagergut angepasst. Zum Beispiel lagern kleinteilige Produkte des Sanitätsortiments in fein- und grobmaschigen Drahtgitterkörben. Die platzsparende Integration der ursprünglichen Weitspannregal-Körbe in die Fachbodenregale verbessert die Flächennutzung im Lager. Dieses System dient als Lager- und Verkaufsraum gleichzeitig.

Für ein **einheitlich attraktives Ambiente** wurde die Regalanlage in den Hausfarben Eisen-Fischers gefertigt. In diese Lageroptik fügen sich die Kassenzone und Beratungsplätze perfekt ein. Auch sie wurden von SCHULTE Lagertechnik entworfen und in Sundern maßgefertigt.



Von der Planung bis zum Abholzentrum – Oliver E. Poinke von SCHULTE Lagertechnik begleitete das Projekt als persönlicher Ansprechpartner.



- Anforderung:** Effiziente Raumnutzung ohne in die Höhe zu gehen. Hohe Flexibilität.
- Realisierung:** Beratung, Planung, Lieferung und Montage.
- Objektdaten:** Ordnungssystem: flexible Trennstege in Gitterkörben. ca. 2.500 MULTiplus 150kg Böden
- Besonderheiten:** Individuell geplanter integrierter Thekenbereich. Anpassung von Weitspannregal-Körben an Fachbodenregale. CI-Konzept in den Hausfarben weiß und blau.
- Nutzen:** Unterbringung von 8.000 Artikeln in Griffreichweite. Integrierter Thekenbereich als Kassen-Terminal.

**AUF
DEN
PUNKT**

» MULTiplus Fachböden

hohe Qualität und Belastbarkeit



Stecksystem

Schraubsystem

Büroregale

Weißspannregale

Palettenregale

Kragarmregale

Regalanlagen & Bühnen

- **Umweltfreundliche Verbindungstechnik:** Durchsetzfugen statt Schweißen
- **Optimierte Kastenform** erhöht die Tragkraft je Fachboden um bis zu 25 %
- **Zusätzliche Aussteifung** durch Materialverdopplung an den Auflagekanten
- **Einfaches Stecken** in die Fachbodenträger
- **Maximale Stabilität** durch Führen des Kastenprofils bis in die Ecken
- **Hohe Stabilität** durch dreifache Abkantung des Materials in Tiefenrichtung
- **Transportsicherung** durch Stapelnocken
- **Systemlochung** zum leichten Anbringen von Zubehör wie zum Beispiel Stecktrennbleche oder Draht-Steckgitter. Abstand der Systemlochung: 50 mm
- **Knarrenlochung** zur leichten Montage im Schraubsystem

Tiefen: 300 / 400 / 500 / 600 / 800 / 1.000 mm

Breiten: 750 / 1.000 / 1.300 mm

25 / 40 mm

Kantenhöhen

MULTiplus150
25 mm Kantenhöhe

MULTiplus250 / MULTiplus330
40 mm Kantenhöhe

MULTIplus150

Kantenhöhe 25 mm · Fachlast 150 kg

	Tiefe mm	Fachbreite mm		
		750 mm	1.000 mm	1.300 mm
verzinkt	300	17203	17230	17530
	400	17204	17240	17540
	500	17205	17250	17550
	600	17206	17260	17560
	800	17208	17280	17580
RAL 7035 lichtgrau	300	37203	37230	37530
	400	37204	37240	37540
	500	37205	37250	37550
	600	37206	37260	37560
	800	37208	37280	37580

MULTIplus250

Kantenhöhe 40 mm · Fachlast 250 kg

	Tiefe mm	Fachbreite mm		
		750 mm	1.000 mm	1.300 mm
verzinkt	300	17303	17330	17630
	400	17304	17340	17640
	500	17305	17350	17650
	600	17306	17360	17660
	800	17308	17380	17680
	1000		17395	
RAL 7035 lichtgrau	300	37303	37330	37630
	400	37304	37340	37640
	500	37305	37350	37650
	600	37306	37360	37660
	800	37308	37380	37680
	1.000		37395	

MULTIplus330

Kantenhöhe 40 mm · Fachlast 330 kg

	Tiefe mm	Fachbreite 1.000 mm
		300
verzinkt	400	17440
	500	17450
	600	17460
	800	17480
RAL 7035 lichtgrau	300	37430
	400	37440
	500	37450
	600	37460
	800	37480

BASIC70 3-fach abgekantet, ohne Systemlochung

Kantenhöhe 25 mm · Fachlast 70 kg

	Tiefe mm	Fachbreite mm		
		750 mm	1.000 mm	1.300 mm
verzinkt	300	11013	11433	11043
	350	11018	11432	
	400		11444	
	500		11455	
	600		11466	
RAL 7035 lichtgrau	300	30013	31430	30043
	350	30018	31431	
	400		31440	
	500		31450	
	600		31460	

Verstärkungsunterzüge

zur Steigerung der Fachlasten

für MULTIplus150 Fachböden · 25 mm Kantenhöhe

	Breiten mm	
	750	12590-25
verzinkt	1.000	12591-25
	1.300	12592-25

für MULTIplus250 / 330 Fachböden · 40 mm Kantenhöhe

	Breiten mm	
	750	12590-40
verzinkt	1.000	12591-40
	1.300	12592-40

Tiefe mm	MULTIplus150 Fachlaststeigerung bis 220 kg			MULTIplus250 Fachlaststeigerung bis 330 kg			MULTIplus330 Fachlaststeigerung bis 410 kg		
	ohne Unterzug	1 Unterzug	2 Unterzüge	ohne Unterzug	1 Unterzug	2 Unterzüge	ohne Unterzug	1 Unterzug	2 Unterzüge
300	150 kg	---	---	250 kg	---	---	330 kg	---	---
400	150 kg	+ 35 kg	+ 70 kg	250 kg	+ 50 kg	+ 80 kg	330 kg	+ 50 kg	+ 80 kg
500	150 kg	+ 35 kg	+ 70 kg	250 kg	+ 50 kg	+ 80 kg	330 kg	+ 50 kg	+ 80 kg
600	150 kg	+ 35 kg	+ 70 kg	250 kg	+ 50 kg	+ 80 kg	330 kg	+ 50 kg	+ 80 kg
800	150 kg	keine Lasterhöhung nur weniger Durchbiegung		250 kg	---	+ 50 kg	330 kg	---	+ 50 kg
1.000	150 kg			250 kg	---	+ 25 kg	330 kg	---	---

Alle Preise ohne Bestückung. Die Tabellen zeigen Bestellbeispiele. Weitere Abmessungen und Ausführungen auf Anfrage.

» MULTiplus T-Profile

hohe Qualität und Präzision



Alle T-Profile
bis 3.000 mm Höhe

25 mm Lochung und Kantenhöhe

Optimale Kombination der 25 mm Rasterlochung der MULTiplus-T-Profile und der 25 mm Kantenhöhe der MULTiplus150-Fachböden



■ **Systemlochung**
mit Höhenmarkierungen
zum einfachen Anschluss
der Systemkomponenten

■ **Schmetterlingslochung**
zur Aufnahme der
Tiefenriegel

■ **2 Materialstärken**
für maximale Stabilität
bei allen Regalhöhen

■ **Optimale Raumausnutzung**
durch 25 mm Rasterlochung
und 25 mm Kantenhöhe der
Fachböden

■ **Maximale Stabilität**
durch umbördelten Steg
mit zusätzlicher Sicke

■ **5 Farben**
standardmäßig lieferbar

■ **Erfüllt höchste Anforderungen**
an Fertigungstoleranzen,
insbesondere an Parallelität,
Bombierung und Torsionsfreiheit

■ **Hohe Traglasten**
durch optimierte Kasten-
form mit engen Radien

MULTIplus-T-Profil

steckbar

- zum Aufbau von MULTIplus-T-Profil-Rahmen
- verzinkt, RAL 7035 lichtgrau, RAL 5010 enzianblau, RAL 3000 feuerrot, schwarz

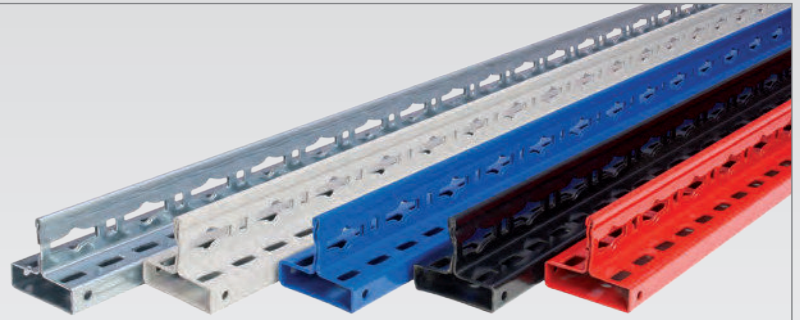

Höhe mm	1.000	1.500	1.800	2.000	2.200	2.300	2.500	2.700	3.000	3.500	4.000	4.500	5.000	5.500	6.000	6.5000	7.000	7.500
verzinkt	15210	15215	15218	15220	15222	15223	15225	15227	15230	15235	15240	15245	15250	15251	15252	15253	15254	15255
RAL 7035 lichtgrau	35210	35215	35218	35220	35222	35223	35225	35227	35230	35235	35240	35245	35250	35251	35252	35253	35254	35255
RAL 5010 enzianblau			35218-B	35220-B	35222-B	35223-B	35225-B	35227-B	35230-B	35235-B	35240-B	35245-B	35250-B	35251-B	35252-B	35253-B	35254-B	35255-B
RAL 3000 feuerrot				35220-R		35223-R	35225-R		35230-R									
schwarz			35218-S	35220-S		35223-S												
Einfach-Klemmfuß	15280						Doppel-Klemmfuß		15281				Abdeckkappe		15282			

MULTIplus-Tiefenriegel

steckbar

- zum Aufbau von MULTIplus-T-Profil-Rahmen
- einfaches Stecken in die T-Profile
- verzinkt, RAL 7035 lichtgrau, RAL 5010 enzianblau, RAL 3000 feuerrot, schwarz

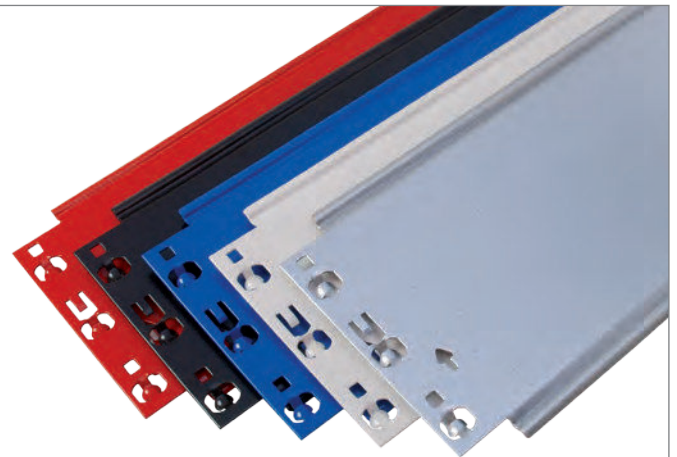

Tiefe mm	300	350	400	500	600	800	1.000
verzinkt	15263	15261	15264	15265	15266	15268	15270
RAL 7035 lichtgrau	35263	35261	35264	35265	35266	35268	35270
RAL 5010 enzianblau	35263-B	35261-B	35264-B	35265-B	35266-B	35268-B	35270-B
RAL 3000 feuerrot	35263-R	35261-R	35264-R	35265-R	35266-R	35268-R	35270-R
schwarz	35263-S	35261-S	35264-S	35265-S	35266-S	35268-S	35270-S

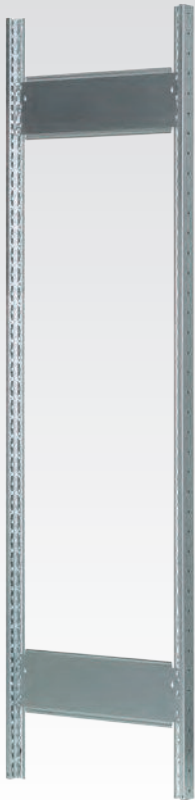

MULTIplus-T-Profil-Rahmen, vormontiert steckbar, ohne Füße

- Stecksystem-Rahmen zur Aufnahme von Fachböden und Zubehörteilen
- bestehend aus T-Profilen, Tiefenriegeln (genietet) und Abdeckkappen
- verzinkt, RAL 7035 lichtgrau und RAL 5010 enzianblau

Montierte Rahmen						
	Höhe mm	Tiefenriegel	Tiefe mm			
			300	400	500	600
verzinkt	1.800	2	12920-M	12921-M	12922-M	12923-M
	2.000	2	12870-M	12871-M	12872-M	12873-M
	2.300	2	12890-M	12891-M	12892-M	12893-M
	2.500	3	12874-M	12875-M	12876-M	12877-M
RAL 7035 lichtgrau	1.800	2	32920-M	32921-M	32922-M	32923-M
	2.000	2	32770-M	32771-M	32772-M	32773-M
	2.300	3	32930-M	32931-M	32932-M	32933-M
	2.500	2	32774-M	32775-M	32776-M	32777-M
RAL 5010 enzianblau	1.800	2	32920-B-M	32921-B-M	32922-B-M	32923-B-M
	2.000	3	32770-B-M	32771-B-M	32772-B-M	32773-B-M
	2.300	2	32930-B-M	32931-B-M	32932-B-M	32933-B-M
	2.500	3	32774-B-M	32775-B-M	32776-B-M	32777-B-M
Einfach-Klemmfuß			15280	Doppel-Klemmfuß		15281

Für den Einsatz von 330 kg Fachböden fragen Sie bitte spezielle T-Profil-Rahmen an.



MULTIplus-T-Profil-Vollblechrahmen, vormontiert steckbar, ohne Füße

- komplett montierte Stecksystem-Vollblechrahmen zur Aufnahme von MULTIplus-Fachböden
- bestehend aus T-Profilen, Vollblechseitenwänden und Abdeckkappen
- verzinkt, RAL 7035 lichtgrau und RAL 5010 enzianblau

Montierte Vollblechrahmen					
	Höhe mm	Tiefe mm			
		300	400	500	600
verzinkt	1.800	10251	10252	10253	10254
	2.000	10256	10257	10258	10259
	2.300	10261	10262	10263	10264
	2.500	10266	10267	10268	10269
	3.000	10271	10272	10273	10274
RAL 7035 lichtgrau	1.800	30251	30252	30253	30254
	2.000	30256	30257	30258	30259
	2.300	30261	30262	30263	30264
	2.500	30266	30267	30268	30269
	3.000	30271	30272	30273	30274
RAL 5010 enzianblau	1.800	30251-B	30252-B	30253-B	30254-B
	2.000	30256-B	30257-B	30258-B	30259-B
	2.300	30261-B	30262-B	30263-B	30264-B
	2.500	30266-B	30267-B	30268-B	30269-B
	3.000	30271-B	30272-B	30273-B	30274-B
Einfach-Klemmfuß		15280	Doppel-Klemmfuß		15281

Alle Preise ohne Bestückung. Die Tabellen zeigen Bestellbeispiele. Weitere Abmessungen und Ausführungen auf Anfrage.

MULTIplus-T-Profil-Rahmen, unmontiert
steckbar, ohne Füße

- Stecksystem-Rahmen zur Aufnahme von Fachböden und Zubehörteilen
- unmontiert und montiert (genietet) erhältlich
- bestehend aus T-Profilen, Tiefenriegeln und Abdeckkappen
- verzinkt, RAL 7035 lichtgrau und RAL 5010 enzianblau

Unmontierte Rahmen		Tiefe mm						
	Höhe mm	Tiefenriegel	300	400	500	600	800	1.000
verzinkt	1.800	2	12920	12921	12922	12923	12924	12925
	2.000	2	12870	12871	12872	12873	12882-A	12883-A
	2.300	2	12890	12891	12892	12893	12898	12899
	2.500	3	12874	12875	12876	12877	12884-A	12885-A
RAL 7035 lichtgrau	1.800	2	32920	32921	32922	32923	32924	32929
	2.000	2	32770	32771	32772	32773	32782-A	32783-A
	2.300	2	32930	32931	32932	32933	32934	32935
	2.500	3	32774	32775	32776	32777	32784-A	32785-A
RAL 5010 enzianblau	1.800	2	32920-B	32921-B	32922-B	32923-B	32924-B	32929-B
	2.000	2	32770-B	32771-B	32772-B	32773-B	32782-A-B	32783-A-B
	2.300	2	32930-B	32931-B	32932-B	32933-B	32934-B	32935-B
	2.500	3	32774-B	32775-B	32776-B	32777-B	32784-A-B	32785-A-B
Einfach-Klemmfuß			15280	Doppel-Klemmfuß		15281		



Für den Einsatz von 330 kg Fachböden fragen Sie bitte spezielle T-Profil-Rahmen an.



Komplettregale mit vormontierten T-Profil-Rahmen



Bei den Komplettregalen werden die T-Profile und Tiefenriegel standardmäßig unmontiert geliefert.

Wünschen Sie vormontierte Rahmen, werden diese gegen Mehrpreis werkseitig genietet. Aus transporttechnischen Gründen werden nur Rahmen von 1.800 bis 2.500 mm Höhe genietet. Bitte an die Artikelnummer ein „-M“ anhängen (z. B. 12750-M).

	Mehrpreis	Mehrpreis
Regalhöhe:	Grundregal:	Anbauregal
2.000 mm	siehe Liste	siehe Liste
2.500 mm	siehe Liste	siehe Liste

Vollblechrahmen eignen sich ideal zur Verkleidung von Regal-Kopfseiten.

Zubehör

Stecksystem im Überblick

Komponenten und Einzelteile

Stecksystem

Schraubsystem

Büroregale

Weitspannregale

Palettenregale

Kragarmregale

Regalanlagen & Bühnen

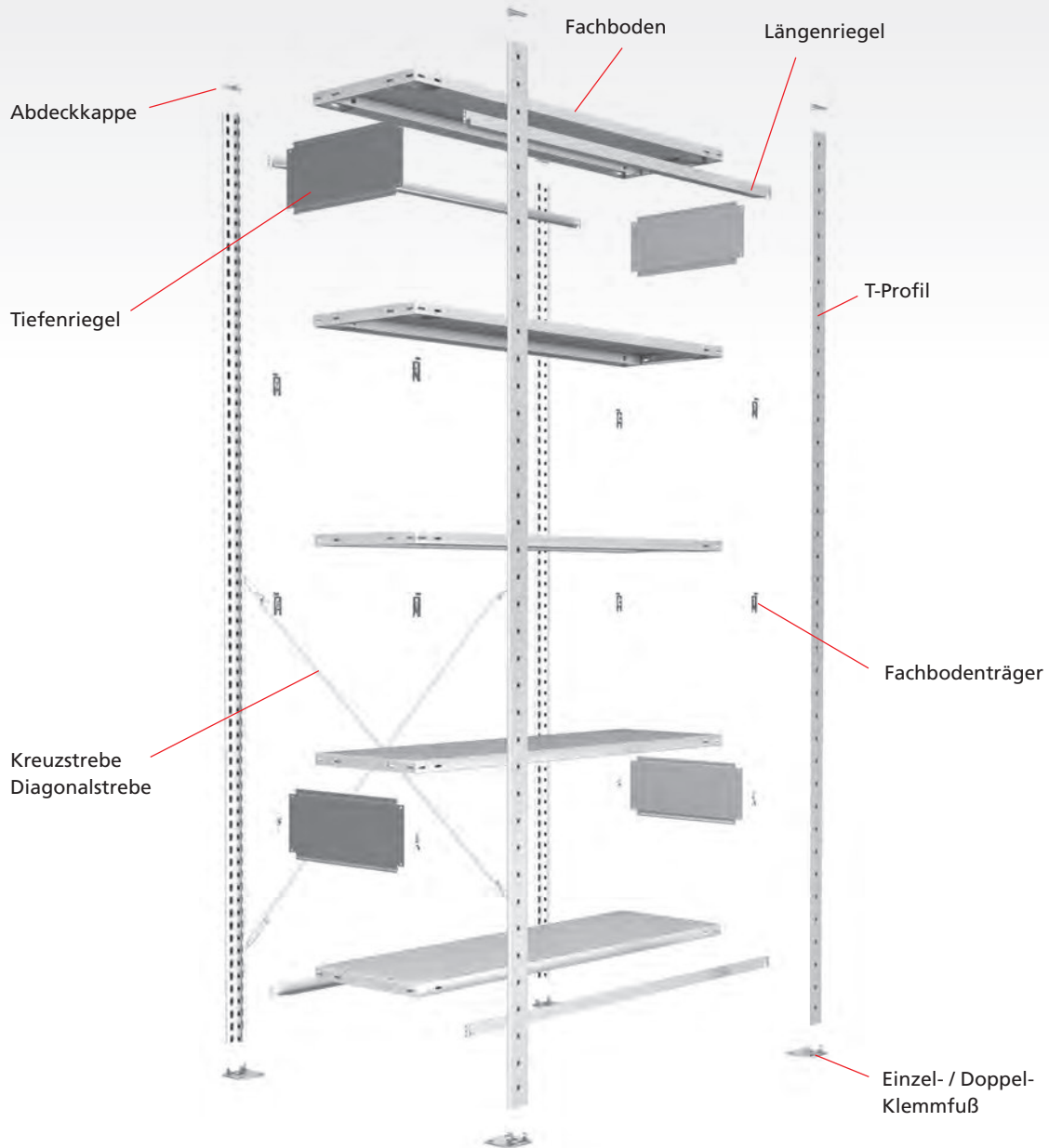



**Fachbodenträger
für BASIC70 und
MULTIplus-Fachböden**

- zum Einhängen der Fachböden in Stecksystem-Rahmen
- je Fachboden 4 Stück erforderlich
- zusätzlich verstärkte Fachbodenträger für MULTIplus330-Böden
- verzinkt

für BASIC70 MULTIplus150 MULTIplus250	10332
für MULTIplus330	10332-5

**Universalträger
für Holzböden und
Gitterrostböden u. ä.**

- zum Einlegen von Holzböden u. ä. in Stecksystem-Rahmen
- je Fachboden 4 Stück erforderlich
- bis 200 kg Tragkraft je Ebene
- verzinkt

für Holzböden, Gitterrostböden	10337
-----------------------------------	-------



**Einfach-Klemmfuß
für MULTIplus-T-Profile**

- zur sicheren Aufstellung von Steckregalen
- verzinkt

Klemmfuß	15280
Trennfolie	12693-TF

Bei magnesithaltigen Böden müssen die Klemmfüße mit einer Trennfolie unterlegt werden.

**Doppel-Klemmfuß
für MULTIplus-T-Profile**

- zur sicheren Aufstellung der mittleren T-Profile bei Doppelregalen
- verzinkt

Klemmfuß	15281
Trennfolie	12692-TF



Bei magnesithaltigen Böden müssen die Klemmfüße mit einer Trennfolie unterlegt werden.



**Unterlegplatten
für Einfach- und Doppel-Klemmfuß**

- 2 mm stark, zum Ausgleich von Bodenunebenheiten
- verzinkt

Unterlegplatte Einfach-Klemmfuß	12694
Unterlegplatte Doppel-Klemmfuß	12695

**Abdeckkappe
für MULTIplus-T-Profile**

- optischer Abschluss
- aus Kunststoff, RAL 7035 lichtgrau

Abdeckkappe	15282
-------------	-------



Befestigungsset

1 x Schraubanker W-SA 10/70
2 x Blechtreiberschrauben

- zur Befestigung von Regalen am Boden
- passend zu Stecksystem-Klemmfüßen
- zur Verbindung von Fußplatten bei MULTIplus T-Profilen

Befestigungsset	12709
-----------------	-------

**Blechtreiberschraube
4,8 x 13 mm (einzeln)**

Schraube	12710
----------	-------

**Schraubanker
W-SA 10/70 (einzeln)**

Schraubanker	19956
--------------	-------

NEU

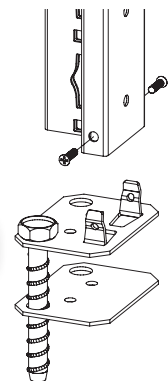

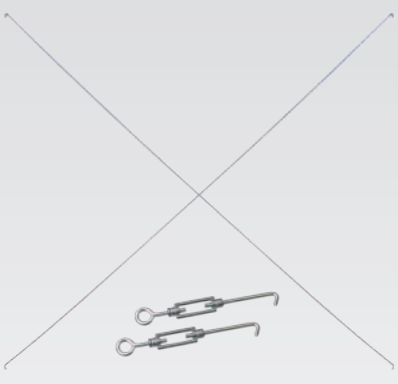

Kreuzstreben-Set für Stecksystem-Grundregale

- bestehend aus: 2 Diagonalstreben, 2 Spannschlösser
- zur Aussteifung einseitig nutzbarer Stecksystem-Grundregale
- ab Regalhöhe 1.200 mm einsetzbar
- aus Rundstahl
- verzinkt

Regalbreite mm	Kreuzstrebe-Set	Diagonalstrebe einzeln	Spannschloss
750 / 1.000	12690	13591	13590
1.300	12690-L	13591-X	13590



Diagonalstreben-Set für Stecksystem-Anbauregale

- bestehend aus: 1 Diagonalstrebe, 1 Spannschloss
- zur Aussteifung einseitig nutzbarer Stecksystem-Anbauregale
- ab Regalhöhe 1.200 mm einsetzbar
- aus Rundstahl
- verzinkt

Regalbreite mm	Diagonalstrebe-Set	Diagonalstrebe einzeln	Spannschloss
750 / 1.000	12691	13591	13590
1.300	12691-L	13591-X	13590

Schneller Aufbau der Regale in wenigen Schritten



Aussteifung mit Kreuzstreben



Jedes 2. Regal muss mit Kreuzstreben ausgesteift werden. Zum Aufbau verwenden Sie die vorgegebene Mindestanzahl an Kreuzstreben:

- bis 2.500 mm Regalhöhe = 1 Kreuzstrebe
- bis 3.000 mm Regalhöhe = 2 Kreuzstreben
- bis 4.500 mm Regalhöhe = 3 Kreuzstreben

Aussteifung mit Längsriegeln

Zum Aufbau von Fachbodenregalen mit Längsriegeln verwenden Sie die vorgegebene Mindestanzahl an Aussteifungsebenen:

- bis 2.000 mm Regalhöhe = 2 Paar
- bis 3.500 mm Regalhöhe = 3 Paar
- ab 3.500 mm Regalhöhe = auf Anfrage

Längenriegel für Fachbodenregale
zur Aussteifung beidseitig nutzbarer Regale

- Auflage der Fachböden ohne Fachbodenträger
- verzinkt oder RAL 7035 lichtgrau

für BASIC70 und MULTIplus150 Fachböden			
Länge mm	750	1.000	1.300
verzinkt	13448	13449	13450
RAL 7035 lichtgrau	33448	33449	33450

für MULTIplus250/330 Fachböden			
Länge mm	750	1.000	1.300
verzinkt	13417	13418	13418-L
RAL 7035 lichtgrau	33415	33416	33416-L

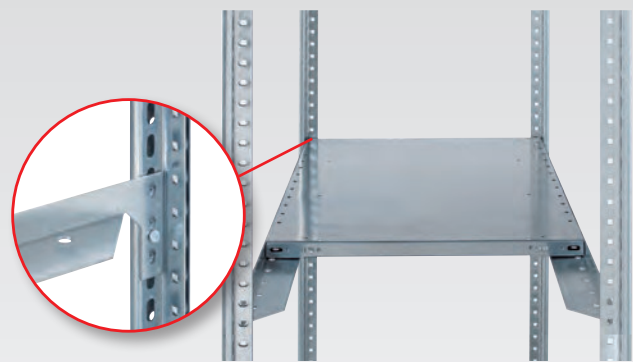

Längenriegel für Schrägbodenregale
zur Aussteifung beidseitig nutzbarer Regale

- einfache Auflage der Schrägböden ohne Fachbodenträger
- erhöhter Längenriegel vorne mit 40 mm und 55 mm Kantenhöhe
- Spezial-Längenriegel hinten mit schräger Abkantung für Fachböden mit 14° Grad Schrägstellung
- RAL 7035 lichtgrau

Längenriegel für Schrägböden - 25 mm Kante			
	Länge mm	erhöhter Längenriegel 40 mm vorne	Spezial-Längenriegel hinten
RAL 7035 lichtgrau	750	33415	33415-25-S14
	1.000	33416	33416-25-S14
	1.300	33416-L	33420-25-S14

Längenriegel für Schrägböden - 40 mm Kante			
	Länge mm	erhöhter Längenriegel 55 mm vorne	Spezial-Längenriegel hinten
RAL 7035 lichtgrau	750	33415-S	33415-40-S14
	1.000	33416-S1000	33416-40-S14
	1.300	33416-L-S	33416-L-40-S14



Längenriegel für Schrägbodenregale



Zum Aufbau von Schrägbodenregalen verwenden Sie zwei unterschiedliche Längenriegel. Gegen das Herausfallen der Ware wird vorne ein erhöhter Längenriegel eingesetzt. Zur besseren Aufnahme des Fachbodens wird hinten ein Spezial-Längenriegel mit schräger Abkantung verwendet.

Reifentraversen, einzeln
zur schonenden Lagerung von Rädern, Reifen und Felgen

- inkl. 2 Sicherungen gegen unbeabsichtigtes Herausfallen der Traverse
- verzinkt

	Länge mm	Höhe mm	
verzinkt	900	50	13993
	1.000		13921
	1.050		13988
	1.150		13929
	1.200		13989
	1.300		13922
	1.500		13923
Sicherungen für Reifentraverse			13920-K



2 Reifentraversen je Ebene notwendig.

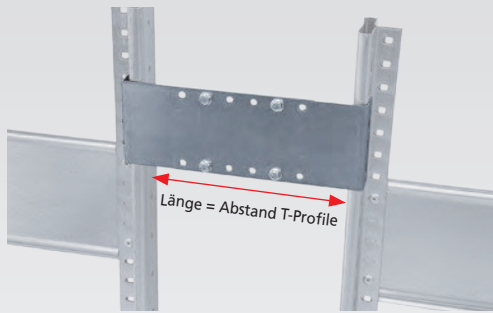

Distanzhalter für Doppelregale

- für den benötigten Abstand zwischen 2 Regalen
- in der Tiefe sowie in der Höhe im Raster von 25 mm verstellbar
- in die T-Profil-Rahmen einsteckbar
- verzinkt

Länge	175 - 325 mm	265 - 465 mm
verzinkt	13920-F	13921-F

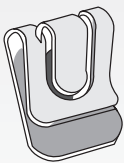

Profilklemme für Doppelregale

- einfache Klemmverbindung von T-Profilen bei Doppelregalen

Profilklemme	12696
--------------	-------

Anschlussblech einseitig für Doppelregale

- zur Montage der Kreuzstreben bei Doppelregalen

Anschlussblech	12697
----------------	-------

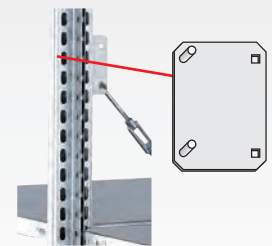

Anschlussblech beidseitig für Doppelregale

- zur Montage der Kreuzstreben bei Doppelregalen

Anschlussblech	12698
----------------	-------

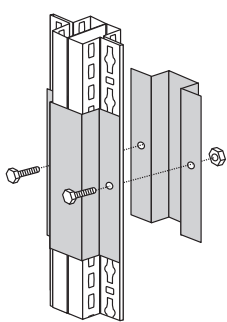
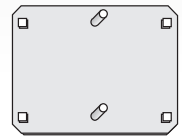

Doppelregal-Verbinder für T-Profile mit Doppel-Klemmfuß

- zur sicheren, stabilen Schraubverbindung der T-Profile bei Doppelregalen
- einzusetzen ab 3.000 mm Höhe
- inkl. 2 Sechskantschrauben

Höhe 40 mm	
verzinkt	10346
RAL 7035 lichtgrau	30348
RAL 5010 enzianblau	30348-B

Füll-Leisten für Doppelregale

- überbrückt den Spalt zwischen den Böden bei Doppelregalen

	Länge mm	für Fachbodenträger	für Längensriegel
RAL 7035 verzinkt	750	12701-FB	12701-LR
	1.000	12702-FB	12702-LR
	1.300	12703-FB	12703-LR
RAL 7035 lichtgrau	750	32704-FB	32704-LR
	1.000	32705-FB	32705-LR
	1.300	32706-FB	32706-LR



Kunststoff-Hammer zur Befestigung von Regalteilen

- 40 mm Schlagkopf
- mit stabilem Holzgriff

Hammer	18540
--------	-------

Aufhängekonsolen für Eckregal zum Einhängen in Längensriegel

- pro Ecke Ebene werden 2 Längensriegel und 2 Aufhängekonsolen benötigt
- Tragkraft der Aufhängekonsolen: 150 kg
- verzinkt



für BASIC70 und MULTIplus150 Fachböden	10353-25
--	----------

für MULTIplus250 Fachböden	10353-40
----------------------------	----------

**Wandhalter
für Einzelregale**

- zur Wandbefestigung der Regale und als Kippsicherung
- in der Tiefe sowie in der Höhe im Raster von 25 mm verstellbar
- verzinkt

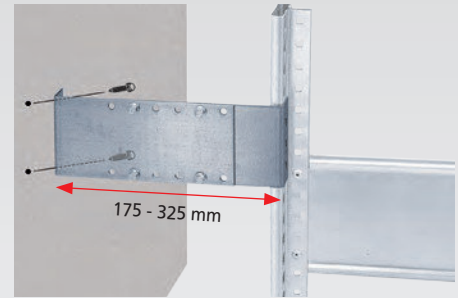

für Wandabstand	175 - 325 mm
verzinkt	13920-E

Lieferung ohne Wandverdübelung

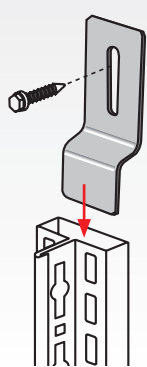

**Wandbefestigung
schwere Ausführung**

- notwendig zur Kippsicherung von Fachbodenregalen bei einem Höhen-Tiefen-Verhältnis von größer / gleich 5:1
- Lieferung ohne Schrauben und Dübel
- verzinkt

Befestigung	10330
-------------	-------

**Wandbefestigung
leichte Ausführung**

- notwendig zur Kippsicherung von Fachbodenregalen bei einem Höhen-Tiefen-Verhältnis von größer / gleich 5:1
- Lieferung ohne Schrauben und Dübel
- verzinkt

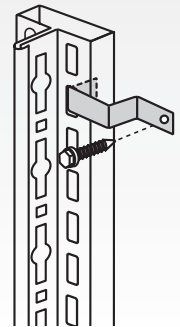

Befestigung	12699
-------------	-------



**Linsenschrauben
für den Aufbau von Querverbänden**

- mit Innensechskant
- Bundmutter mit Sperrverzahnung

Größe	VE	
M6x12	50	10360

**Winkelprofile
für den Aufbau von Querverbänden**

- 35x35 mm Winkelprofil
- verzinkt

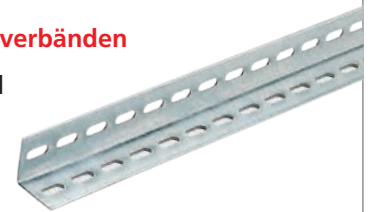

	Breite mm	Tiefe mm	Materialstärke mm	Länge mm	
				1.500	2.000
verzinkt	35	35	1,5	13201	13200

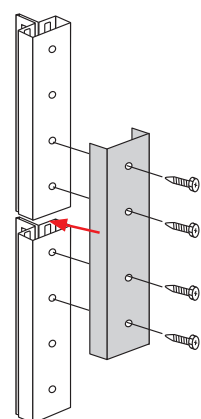

**Kopplungsstück für 2 T-Profile
1-teilig**

- zur Aufstockung von Regalanlagen
- zur Schraubverbindung von T-Profilen
- inkl. 4 Blechtreiberschrauben
- Anbringung an Frontlochung der T-Profile

Höhe 200 mm	einteilig
verzinkt	10350
RAL 7035 lichtgrau	30350
RAL 5010 enzianblau	30350-B

**Kopplungsstück für 4 T-Profile
2-teilig**

- zur Aufstockung von Doppelregalanlagen
- zur Schraubverbindung der mittleren T-Profile
- inkl. 8 Sechskantschrauben
- 2 Verbinder umschließen 4 aneinanderstoßende T-Profile

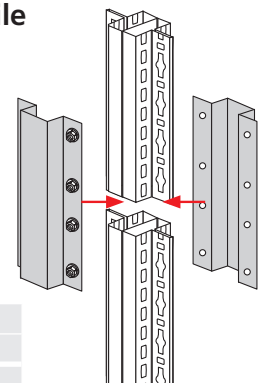

Höhe 200 mm	zweiteilig
verzinkt	10347
RAL 7035 lichtgrau	30349
RAL 5010 enzianblau	30349-B



Sockelblenden für BASIC70- und MULTIplus-Fachböden

- verhindert das Unterrollen von Gegenständen
- inkl. 2 Kunststoffstopfen zur Sicherung
- verzinkt und RAL 7035 lichtgrau

	Breite mm	Höhe mm	
verzinkt	750	90	12564
	1.000		12566
	1.300		12567
RAL 7035 lichtgrau	750	90	32554
	1.000		32556
	1.300		32557

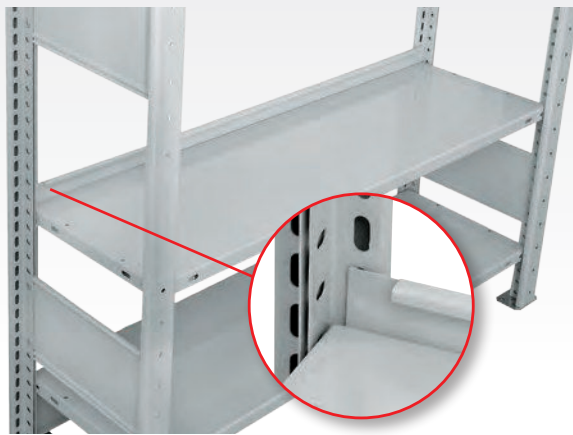

Anschlagleisten für BASIC70- und MULTIplus-Fachböden

- zum Stecken in die Fachbodenträger
- verhindert das Durchrutschen des Lagerguts
- verzinkt und RAL 7035 lichtgrau

	Breite mm	Höhe mm	
verzinkt	750	55	10491
	1.000		10490
	1.300		10497
RAL 7035 lichtgrau	750	55	30481
	1.000		30480
	1.300		30487



Schüttgutleisten für BASIC70- und MULTIplus-Fachböden

- verhindert das Durchrutschen der Lagerware
- inkl. 2 Kunststoffstopfen zur Sicherung
- verzinkt und RAL 7035 lichtgrau

für BASIC70 und MULTIplus150 Fachböden			
	Breite mm	Höhe mm	
verzinkt	750	90	12572-25
	1.000		12573-25
	1.300		12574-25
RAL 7035 lichtgrau	750	90	32570-25
	1.000		32571-25
	1.300		32575-25

für MULTIplus250 / 330 Fachböden			
	Breite mm	Höhe mm	
verzinkt	750	90	12572-40
	1.000		12573-40
	1.300		12574-40
RAL 7035 lichtgrau	750	90	32570-40
	1.000		32571-40
	1.300		32575-40

**Stecktrennbleche
für MULTIplus-Fachböden**

- Unterteilung der Fachböden zur optimalen Lagerung von Kleinteilen
- einfaches Einstecken in die MULTIplus-Systemlochung
- verzinkt und RAL 7035 lichtgrau

einsteckbar

für MULTIplus150 Fachböden · 25 mm Kante

	Tiefe mm		300	400	500	600	800
	Höhe mm	lichte Höhe mm					
verzinkt	190	200	12380-25	12384-25	12388-25	12392-25	12396-25
	290	300	12381-25	12385-25	12389-25	12393-25	12397-25
	390	400	12382-25	12386-25	12390-25	12394-25	12398-25
	490	500	12383-25	12387-25	12391-25	12395-25	12399-25
RAL 7035 lichtgrau	190	200	32360-25	32364-25	32368-25	32372-25	32376-25
	290	300	32361-25	32365-25	32369-25	32373-25	32377-25
	390	400	32362-25	32366-25	32370-25	32374-25	32378-25
	490	500	32363-25	32367-25	32371-25	32375-25	32379-25

für MULTIplus250 / 330 Fachböden · 40 mm Kante

	Tiefe mm		300	400	500	600	800
	Höhe mm	lichte Höhe mm					
verzinkt	200	210	12380-40	12384-40	12388-40	12392-40	12396-40
	300	310	12381-40	12385-40	12389-40	12393-40	12397-40
	400	410	12382-40	12386-40	12390-40	12394-40	12398-40
	500	510	12383-40	12387-40	12391-40	12395-40	12399-40
RAL 7035 lichtgrau	200	210	32360-40	32364-40	32368-40	32372-40	32376-40
	300	310	32361-40	32365-40	32369-40	32373-40	32377-40
	400	410	32362-40	32366-40	32370-40	32374-40	32378-40
	500	510	32363-40	32367-40	32371-40	32375-40	32379-40

freistehend

für MULTIplus150 Fachböden · 25 mm Kante

RAL 7035	Tiefe mm		300	400	500	600	800
	Höhe mm						
	140		32380-25	32381-25	32382-25	32383-25	32384-25

für MULTIplus250 / 330 Fachböden · 40 mm Kante

RAL 7035	Tiefe mm		300	400	500	600	800
	Höhe mm						
	140		32380-40	32381-40	32382-40	32383-40	32384-40



Auftragsbezogene Fertigung innerhalb 2-3 Wochen, Rücknahme ausgeschlossen



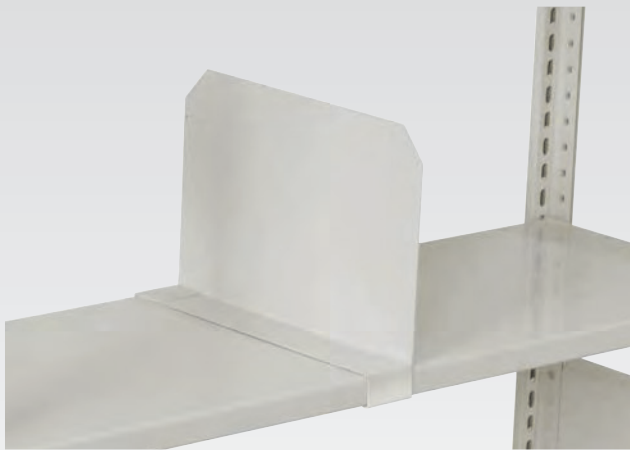

Nur für Ebenen mit Fachbodenträgern geeignet.

Fachteiler

für BASIC70- und MULTIplus-Fachböden

- auf den Fachböden frei verschiebbar
- freistehend
- in Längsrichtung stufenlos verstellbar
- RAL 7035 lichtgrau

für BASIC70 und MULTIplus150 Fachböden · 25 mm Kante

	Tiefe mm	Höhe mm	
RAL 7035 lichtgrau	300	200	33435-25
	400		33436-25
	500		33437-25
	600		33438-25

für MULTIplus250 / 330 Fachböden · 40 mm Kante

	Tiefe mm	Höhe mm	
RAL 7035 lichtgrau	300	200	33435-40
	400		33436-40
	500		33437-40
	600		33438-40



Buchstütze

für BASIC70- und MULTIplus-Fachböden

- frei verschiebbar
- freistehend, lose
- auch als seitliche Begrenzung einsetzbar
- RAL 7035 lichtgrau

	für Regaltiefe mm	Maße		
		Tiefe mm	Höhe mm	
RAL 7035 lichtgrau	300	280	200	32493
	400	380		32494
	500	480		32495
	600	580		32496



Buchbügel

bei einseitiger Nutzung mit BASIC70 Fachböden

- frei verschiebbar
- inkl. 2 Schrauben M6 x 12
- für 300 mm tiefe Fachböden
- glanzverzinkt

verzinkt	für 300 mm Tiefe	13443
----------	------------------	-------

Draht-Steckgitter
für **MULTIplus-Fachböden**

- Unterteilung der Fachböden zur optimalen Lagerung von Kleinteilen
- einfaches Einstecken in die **MULTIplus**-Systemlochung
- Maschenweite 45 / 50 x 50 mm
- kombinierbar mit Draht-Schüttgutleiste
- glanzverzinkt



Auftragsbezogene Fertigung innerhalb 2-3 Wochen, Rücknahme ausgeschlossen

für MULTIplus150 Fachböden · 25 mm Kante

	Tiefe mm	Höhe mm	
verzinkt	300	140	12425-25
	400		12426-25
	500		12427-25
	600		12428-25

für MULTIplus250 / 330 Fachböden · 40 mm Kante

	Tiefe mm	Höhe mm	
verzinkt	300	140	12425-40
	400		12426-40
	500		12427-40
	600		12428-40

Draht-Schüttgutleiste
für **MULTIplus-Fachböden**

- verhindert das Durchrutschen und Herausfallen der Lagerware
- einfaches Einstecken in die **MULTIplus**-Systemlochung
- Drahtabstand 20 mm
- kombinierbar mit Draht-Steckgitter
- glanzverzinkt



für MULTIplus150 Fachböden · 25 mm Kante

	Breite mm	Höhe mm	
verzinkt	750	80	12576-25
	1.000		12577-25
	1.300		12578-25

für MULTIplus250 / 330 Fachböden · 40 mm Kante

	Breite mm	Höhe mm	
verzinkt	750	80	12576-40
	1.000		12577-40
	1.300		12578-40



Vollblech-Seitenwände für Grund- und Anbauregale

- 2 kombinierbare Höhen, nachträglicher Einbau möglich
- inkl. Schrauben / Muttern M6 x 8 zur Befestigung
- verzinkt und RAL 7035 lichtgrau

	Höhe mm	Tiefe mm					
		300	400	500	600	800	1.000
verz.	1.050	22736	22738	22739	22740	22741	22742
	1.300	22743	22745	22746	22747	22748	22749
RAL 7035	1.050	26516	26518	26519	26520	26521	26522
	1.300	26523	26525	26526	26527	26528	26529

Vollblech-Rückwände für Grund- und Anbauregale

- 3 kombinierbare Höhen, nachträglicher Einbau möglich
- Aussteifung der Rückwand durch Sicke
- inkl. Rückwandklammern zur Befestigung
- verzinkt und RAL 7035 lichtgrau

	Höhe mm	Breite mm		
		750	1.000	1.300
verzinkt	500	12544	12542	12547
	800	12551	12549	12550
	1.000	12545	12543	12548
RAL 7035 lichtgrau	500	32526	32522	32547
	800	32551	32549	32550
	1.000	32527	32523	32548

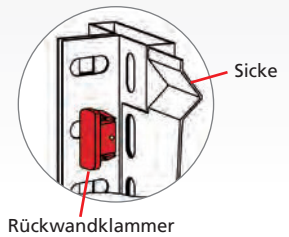

Rückwandklammer

Neue Farbe

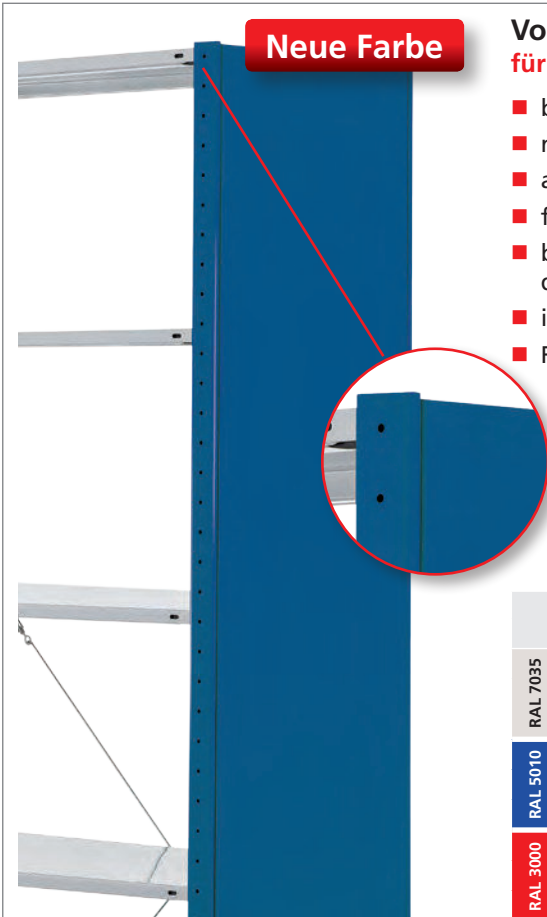

Vollblech-Seitenblenden für Außenrahmen

- bündiger Abschluss mit T-Profil-Rahmen
- nachträglicher Einbau möglich
- attraktive Vollblech-Verblendung für Außenrahmen
- flexibel durch 3 kombinierbare Höhen
- beim Einsatz der Vollblech-Seitenblende müssen die T-Profil-Rahmen mit Tiefenriegeln ausgestattet sein
- inkl. Schrauben / Muttern M6 x 16 zur Befestigung
- RAL 7035 lichtgrau, RAL 5010 enzianblau und RAL 3000 feuerrot

Bündiger Abschluss mit T-Profil-Rahmen

	Höhe mm	Tiefe mm					
		300	400	500	600	800	
RAL 7035	1.000	25000	25001	25002	25003	25004	
	1.250	25005	25006	25007	25008	25009	
	1.300	25010	25011	25012	25013	25014	
RAL 5010	1.000	25000-B	25001-B	25002-B	25003-B	25004-B	
	1.250	25005-B	25006-B	25007-B	25008-B	25009-B	
	1.300	25010-B	25011-B	25012-B	25013-B	25014-B	
RAL 3000	1.000	25000-R	25001-R	25002-R	25003-R	25004-R	
	1.250	25005-R	25006-R	25007-R	25008-R	25009-R	
	1.300	25010-R	25011-R	25012-R	25013-R	25014-R	

**Drahtgitter-Seitenwände
für Grund- und Anbauregale**

- Masche 50 x 50 x 3 mm
- nachträglicher Einbau möglich
- inkl. Befestigungshaken
- glanzverzinkt

	Tiefe mm	für Regaltiefe mm	Höhe 300 mm	Höhe 500 mm	Höhe 1.000 mm	Höhe 1.950 mm
verzinkt	200	300	12453-B	12453-C	12453-D	12453-A
	300	400	12455-B	12455-C	12455-D	12455-A
	400	500	12457-B	12457-C	12457-D	12457-A
	500	600	12459-B	12459-C	12459-D	12459-A
	700	800	12461-B	12461-C	12461-D	12461-A

**Drahtgitter-Rückwände
für Grund- und Anbauregale**

- Masche 50 x 50 x 3 mm
- nachträglicher Einbau möglich
- inkl. Befestigungshaken
- glanzverzinkt

	Breite mm	für Regalbreite mm	Höhe 300 mm	Höhe 500 mm	Höhe 1.000 mm	Höhe 1.950 mm
verzinkt	650	750	12468-A	12468-B	12448-D	12448-A
	900	1.000	12469-A	12469-B	12451-D	12451-A
	1.200	1.300	12470-A	12470-B	12452-D	12452-A

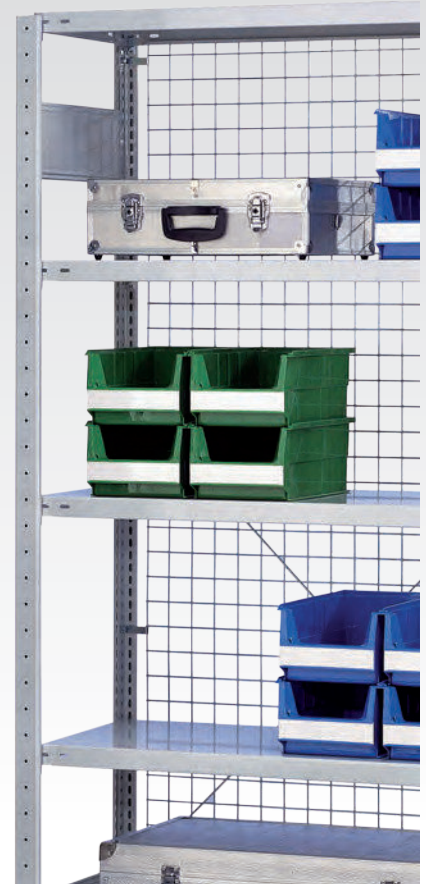

**Flügeltüren
für Grund- und Anbauregale**

Ideal zum Aufbau von verschließbaren Regalsystemen in Verbindung mit Seiten- und Rückwänden. Kombinierbar mit Zubehör aus dem Stecksystem.

Stabile Türen durch integrierte Verstärkungsunterzüge.

Die Flügeltür mit Höhe 1.000 mm ist kombinierbar mit dem Schubladenblock 36296-N, siehe Seite 105.

- montagefreundliche Komponenten
- Drehgriff mit 3-Punkt-Verriegelung, inkl. 2 Schlüssel
- inkl. Frontblenden
- RAL 7035 lichtgrau

Vereinfachte Montage durch neues System!



Regale mit Türen müssen immer gegen Kippen gesichert werden!

Flügeltür für 2.000 mm Höhe

Farbe	Höhe mm	Breite mm	gleichschließend	verschiedenschließend
RAL 7035 lichtgrau	2.000	1.000	32311	32312

Flügeltür für 1.000 mm Höhe

Farbe	Höhe mm	Breite mm	gleichschließend	verschiedenschließend
RAL 7035 lichtgrau	1.000	1.000	32313	32314



Euro-Lochblech-Seitenwände für T-Profil-Rahmen

- zur Aufnahme von Lochwandhaken
- mit Eurolochung 5 mm Durchmesser in geraden Reihen
- inkl. 10 Schrauben M6 x 8
- verzinkt

Farbe	Höhe mm	Tiefe mm	
verzinkt	1.000	300	22750
		400	22751
		500	22752
		600	22753
		800	22754
		1.000	22755

Euro-Lochblech-Rückwände für Grund- und Anbauregale

- zur Aufnahme von Lochwandhaken
- mit Eurolochung 5 mm Durchmesser in geraden Reihen
- inkl. 10 Schrauben M6 x 8
- verzinkt

	Höhe mm	Breite mm	
		750	1.000
ver-zinkt	500	22770	22780
	1.000	22771	22781



Lochwandhaken

Typ 1

- VE 50 Stück
- für hängende Lagerung von Kleinteilen
- glanzverzinkt

Länge mm	
120	12490



Lochwandhaken

Typ 2

- VE 50 Stück
- z. B. für Blisterpackungen
- glanzverzinkt

Länge mm	
140	12491



Lochwandhaken

Typ 3

- VE 25 Stück
- für hängende Lagerung von Kleinteilen
- glanzverzinkt

Länge mm	
200	12492

Bitte beachten Sie die Verpackungseinheiten.

Alle Preise ohne Bestückung. Die Tabellen zeigen Bestellbeispiele. Weitere Abmessungen und Ausführungen auf Anfrage.

Lochplatten-Seitenblenden
für T-Profil-Außenrahmen

- bündiger Abschluss mit dem T-Profil-Rahmen
- zur übersichtlichen Werkzeug- und Teilelagerung
- funktionale Lochplatten für Außenrahmen
- flexibel durch 3 kombinierbare Höhen
- nachträglicher Einbau möglich
- beim Einsatz der Lochplatten-Seitenblende müssen die T-Profil-Rahmen mit Tiefenriegeln ausgestattet sein
- inkl. Schrauben / Muttern M6 x 12 zur Befestigung
- RAL 7035 lichtgrau, RAL 5010 enzianblau und RAL 3000 feuerrot

	Höhe mm	Tiefe mm				
		300	400	500	600	800
RAL 7035	1.000	35665	35666	35667	35668	35669
	1.250	35680	35681	35682	35683	35684
	1.300	35672	35673	35674	35675	35676
RAL 5010	1.000	35665-B	35666-B	35667-B	35668-B	35669-B
	1.250	35680-B	35681-B	35682-B	35683-B	35684-B
	1.300	35672-B	35673-B	35674-B	35675-B	35676-B
RAL 3000	1.000	35665-R	35666-R	35667-R	35668-R	35669-R
	1.250	35680-R	35681-R	35682-R	35683-R	35684-R
	1.300	35672-R	35673-R	35674-R	35675-R	35676-R

Neue Farbe

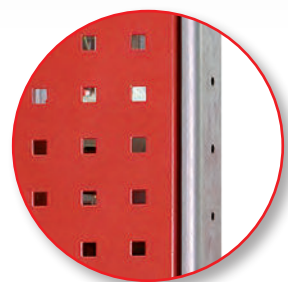
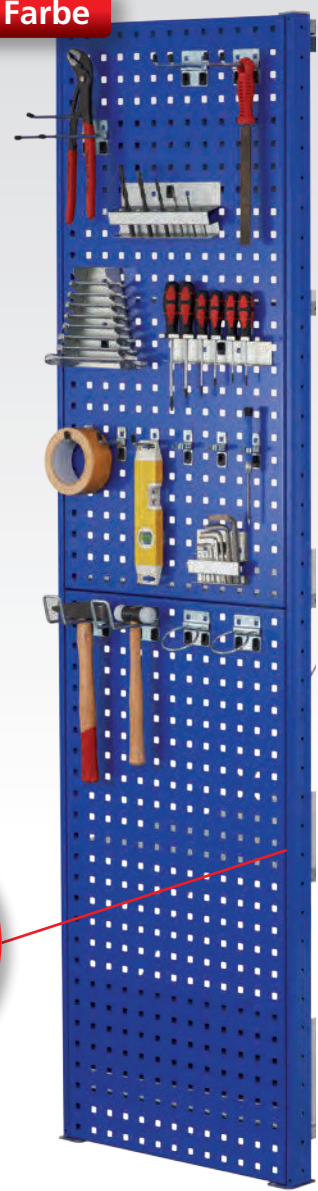

Neue Farbe:
RAL 3000 feuerrot

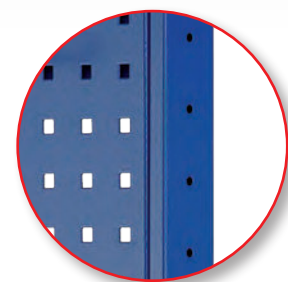

Bündiger Abschluss
mit T-Profil-Rahmen

Lochplatten-Rückwände
für Grund- und Anbauregale

- bündiger Abschluss mit dem T-Profil-Rahmen
- zur übersichtlichen Werkzeug- und Teilelagerung
- inkl. Schrauben / Muttern M6 x 12 zur Befestigung
- RAL 7035 lichtgrau und RAL 5010 enzianblau

	Höhe x Breite mm	
RAL 7035 lichtgrau	500 x 1.000	35690
RAL 5010 enzianblau	500 x 1.000	35690-B

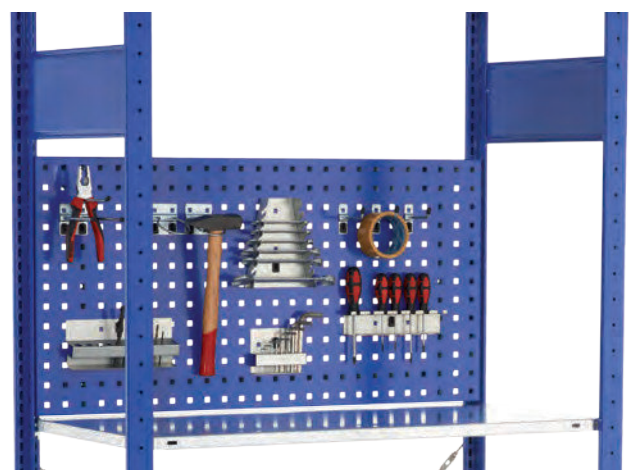

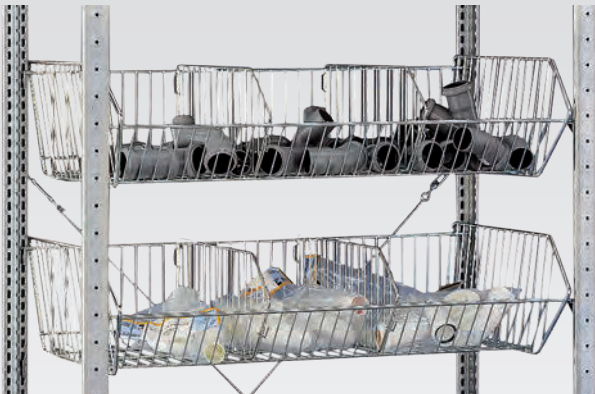

Drahtgitterkorb zum Einhängen in MULTIplus T-Profil-Rahmen

- für Regale mit 1.000 mm Breite und 500 mm Tiefe
- 35 kg Traglast bei gleichmäßig verteilter Last
- Maschenweite 27 mm
- inkl. 4 Universalträgern (Art.-Nr. 10337)
- Lieferung ohne Trenngitter
- glanzverzinkt

Breite mm	Tiefe mm	Höhe mm	
950	500	240	13676



Trenngitter für Drahtgitterkörbe

- zur Unterteilung der Drahtgitterkörbe
- Maschenweite 27 mm
- glanzverzinkt

13677



Verriegelungsstange für Öllager zum Anschrauben an MULTIplus T-Profil-Rahmen

- 1 Verriegelungsstange, 2 Haltewinkel, inkl. Schrauben
- leichtes Austauschen der Kanister durch Klappmechanismus
- zur Sicherung von Flüssigkeitsbehältern, z. B. Öllagern
- für Regalfelder mit 1.000 mm Fachbreite
- RAL 7035 lichtgrau

Breite mm	
1.000	33771



Auffangwanne für Öllager mit 500 mm Regaltiefe

- können zwischen die T-Profil-Rahmen gestellt werden
- zum Auffangen von austretenden Flüssigkeiten
- verzinkt

Breite mm	Tiefe mm	Fassungsvermögen Liter	
950	650	30	14997

Schüttgutmulden
für BASIC70- und MULTIplus-Fachböden

- Schüttgutmulden bestehend aus: Vorder- und Hinterleiste, 2 Seitenteile (ohne Trennbleche)
- zur Lagerung von Kleinteilen und Schüttgut
- Schüttgutmulden werden auf die Fachböden gestellt
- Höhe vorne 100 mm, hinten 200 mm
- Einsetzen von zusätzlichen Trennblechen zur optimalen Aufteilung des Schüttgutes möglich
- pro Schüttgutmulde mind. 1 Trennblech erforderlich
- verzinkt

		Tiefe mm			
		300	400	500	600
verzinkt	Breite mm				
	750	16220-750	16221-750	16222-750	16223-750
	1.000	16220	16221	16222	16223
	1.300	16220-130	16221-130	16222-130	16223-130

Neue Breiten



Einzelteile für Schüttgutmulden
für Schüttgutmulden

- zur optimalen Aufteilung des Schüttguts
- Höhe vorne 100 mm, hinten 200 mm
- verzinkt

Trennblech		
		Tiefe mm
verzinkt	300	16220-A
	400	16221-A
	500	16222-A
	600	16223-A

Vorderleiste, 100 mm hoch		
		Breite mm
verzinkt	750	16220-V-750
	1.000	16220-V
	1.300	16220-V-130

Hinterleiste, 200 mm hoch		
		Breite mm
verzinkt	750	16220-H-750
	1.000	16220-H
	1.300	16220-H-130

Seitenteil, 200 mm hoch		
		Tiefe mm
verzinkt	300	16220-S
	400	16221-S
	500	16222-S
	600	16223-S

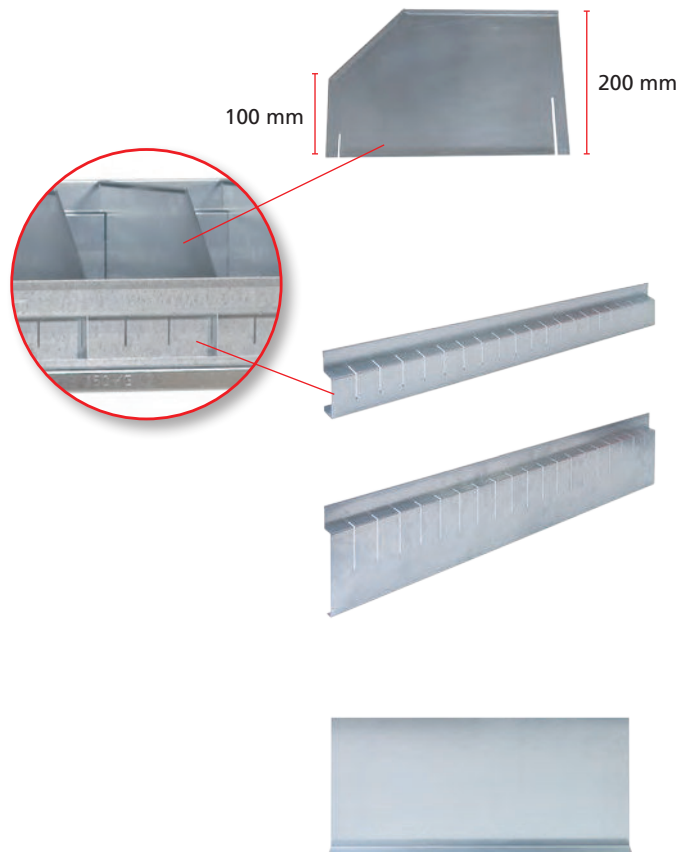



Gewindestangenhalterungen zum seitlichen Anbau an MULTIplus T-Profil-Rahmen

- zur Lagerung von Langgut, z. B. Gewindestangen, Profilen, Leisten
- zum Anschrauben an den T-Profil-Rahmen
- bestehend aus Ober- und Unterteil, inkl. Schrauben
- RAL 7035 lichtgrau

Für Regaltiefen mm	
400	33770-400
500	33770-500
600	33770-600
800	33770-800

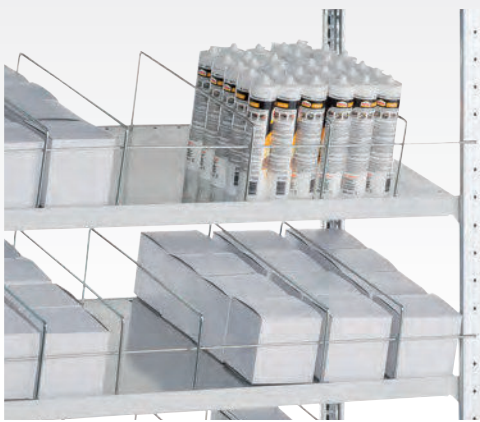

Trennbügel und Kippsicherungen für Systemlochung der Schrägböden MULTIplus150

- Trennbügel zur Unterteilung von Fachböden, 140 mm hoch
- Kippsicherung gegen Herausfallen der Ware nach vorne
- glanzverzinkt

Trennbügel, 400 mm tief	13771-400
Trennbügel, 500 mm tief	13771-500
Trennbügel, 600 mm tief	13771-600
Trennbügel, 800 mm tief	13771-800
Kippsicherung, 750 mm breit	13772-75
Kippsicherung, 1.000 mm breit	13772-100
Kippsicherung, 1.300 mm breit	13772-130



Trenn- und Seitenführungen für Kanbanregale mit MULTIplus150-Fachböden

- Trennführungen zur Unterteilung der Fachböden, 25 mm hoch
- Seitenführungen gegen seitliches Herausfallen der Ware
- Trennführungen glanzverzinkt, Seitenführungen verzinkt

Trennführungen			
400 mm	500 mm	600 mm	800 mm
10366-25	10367-25	10368-25	10369-25

Seitenführungen			
400 mm	500 mm	600 mm	800 mm
10380-25	10381-25	10382-25	10383-25



Stirnwandabgrenzungen zum seitlichen Anbau an MULTIplus T-Profil-Rahmen

- verhindert das seitliche Herausfallen der Ware
- inkl. 2 Schrauben M6 x 12
- RAL 7035 lichtgrau

	Länge mm	Höhe mm	
RAL 7035 lichtgrau	300	39	30470
	350		30470-A
	400		30471
	500		30472
	600		30473

Regalschubladen

zum Einbau in MULTIplus-Stecksystemregale

- 1.000 mm Fachbreite, passend zum Stecksystem
- teleskopgeführte 100 % Vollauszug-Schublade
- 70 kg Traglast bei gleichmäßig verteilter Last
- Griffleiste mit Beschriftungsetikett und transparenter Abdeckfolie
- Schublade oben offen (als obere Abdeckung ist ein Fachboden geeignet)
- Innenmaß der Schublade: 856 x 425 mm
- Einteilungs-Sets mit Schlitzwannen finden Sie auf Seite 107
- RAL 7035 lichtgrau



Regalschublade, einzeln
Fachboden als Abdeckung optional



Regalschublade, 3er-Set
Fachboden als Abdeckung optional

Regalschublade, einzeln

Höhe mm	Breite mm	Tiefe mm	
100	1.000	500	25015

Regalschublade, 3er-Set

Höhe mm	Breite mm	Tiefe mm	
300	1.000	500	25016

HINWEIS:

Regale mit Schubladen müssen immer gegen Kippen gesichert werden.

Ausziehböden

zum Einbau in MULTIplus-Stecksystemregale

- kugelgelagerter Teleskopauszug
- 300 mm Tiefe vollausziehbar
- 400 / 500 / 600 mm Tiefe ausziehbar bis 88 %
- 70 kg Tragkraft bei gleichmäßig verteilter Last
- verzinkt und RAL 7035 lichtgrau



Breite mm	Tiefe mm	verzinkt	RAL 7035 lichtgrau
1.000	300	12719	32723
1.000	400	12716	37726
1.000	500	12718	32721
1.000	600	12717	37727

Kleiderstangen

zum Einbau in MULTIplus-Stecksystemregale

- zur hängenden Lagerung von Berufs- und Arbeitsschutzkleidung
- inkl. Haltern und Schrauben
- verstärkte Kleiderstangen auf Anfrage
- Ovalrohr: 30 x 15 mm
- glanzverzinkt

Länge mm	Tragkraft	
750	50	12711-75
1000	45	12711
1300	40	12711-130

Aufpreis für gelochte Tiefenriegel zur Befestigung der Kleiderstange laut Preislise.
Bei der Bestellung Artikelnummer-G anfügen! Passende Tiefenriegel finden Sie auf Seite 81.





Universalprofil-Sets zum Einbau in MULTIplus Stecksystemregale

- Set bestehend aus:
 - 2 Tiefenwinkel inkl. 4 Fachbodenträger
 - 1 Universalprofil mit Rutschsicherung
- Unterteilungsrohre separat bestellbar
- ideal zur Lagerung von stehenden Gütern
- zur Aufnahme von bis zu 9 Unterteilungsrohren im 100 mm Raster
- in der Höhe im Raster von 25 mm verstellbar
- verzinkt

Fachbreite 1.000 mm

Tiefe mm	400	500	600	800	1.000
	14070	14071	14072	14073	14074

Unterteilungsrohr

- Rundrohr Ø 18 mm
- Schaumstoffummantelung Ø 36 mm zur Materialschonung
- inkl. Endkappe

Länge mm	300	400	500
	14045	14046	14047



Hängevorrichtung-Sets zum Einbau in MULTIplus Stecksystemregale

- Set bestehend aus:
 - 2 Tiefenwinkel inkl. 4 Fachbodenträger
 - 1 Rundrohr-Hängevorrichtung inkl. Befestigung
- Rundrohr Ø 30 mm
- ideal zur Lagerung von hängenden Gütern bis 50 kg
- in der Höhe im Raster von 25 mm verstellbar
- verzinkt

Fachbreite 750 mm

Tiefe mm	400	500	600	800	1.000
	14113	14114	14118	14119	14120

Fachbreite 1.000 mm

Tiefe mm	400	500	600	800	1.000
	14121	14122	14123	14124	14125

Fachbreite 1.300 mm

Tiefe mm	400	500	600	800	1.000
	14126	14127	14128	14129	14131

Scannerschienen
für MULTIplus-Fachböden

- selbstklebend, transparent

für Breite mm	Gesamthöhe mm	Einschubhöhe mm	
750	21	18	13694-A
750	33	30	13688-A
750	37	35	13669-A
1.000	21	18	13694
1.000	22	30	13688
1.000	37	35	13669
1.300	21	18	13694-B
1.300	33	30	13688-B
1.300	37	35	13669-B



Magnetschilder
für Fachböden, T-Profile etc.

- zur Beschriftung von Stahlregalen
- flexibel und wieder einsetzbar
- permanent magnetisch, mit weißer Oberfläche

Einzelschilder			
Breite mm	Höhe mm	VE Stk.	
80	25	50	13700
100	30	50	13685
150	50	50	13701

Rollenware			
Länge m	Höhe mm	VE Rolle	
10	25	1	13632
10	30	1	13633
10	50	1	13634
10	80	1	13635

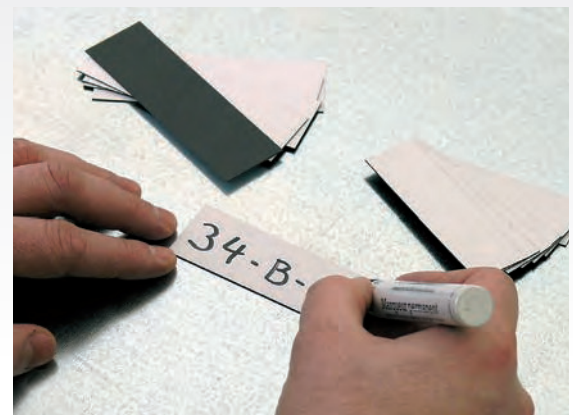

Regalplatzetiketten
siehe Seite 214

Ziffern.	30 x	24 x
66 x	12345	12345
44 x	67890	67890
	Höhe 15 mm	Höhe 50 mm
		Höhe 70 mm

Regalzeilenschilder
siehe Seite 214

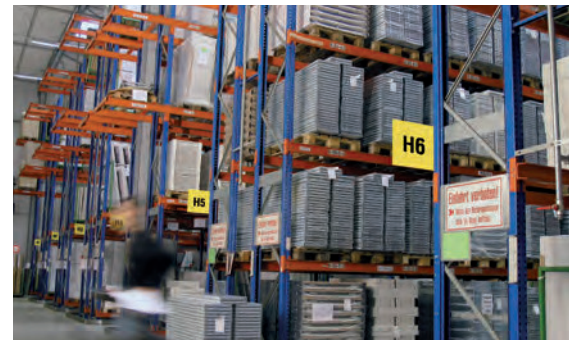

Regalbeschilderungen
DIN A4 oder DIN A3

- für Regalanlagen von SCHULTE Lagertechnik
- individuell angefertigt nach Anlagenspezifikation
- hochwertiger Digitaldruck mit Laminat auf Hartschaumplatte
- gemäß DIN EN 15635



Format	
DIN A4	13710
DIN A3	13711