

» Eckregale

für die optimale Ausnutzung der gesamten Lagerfläche

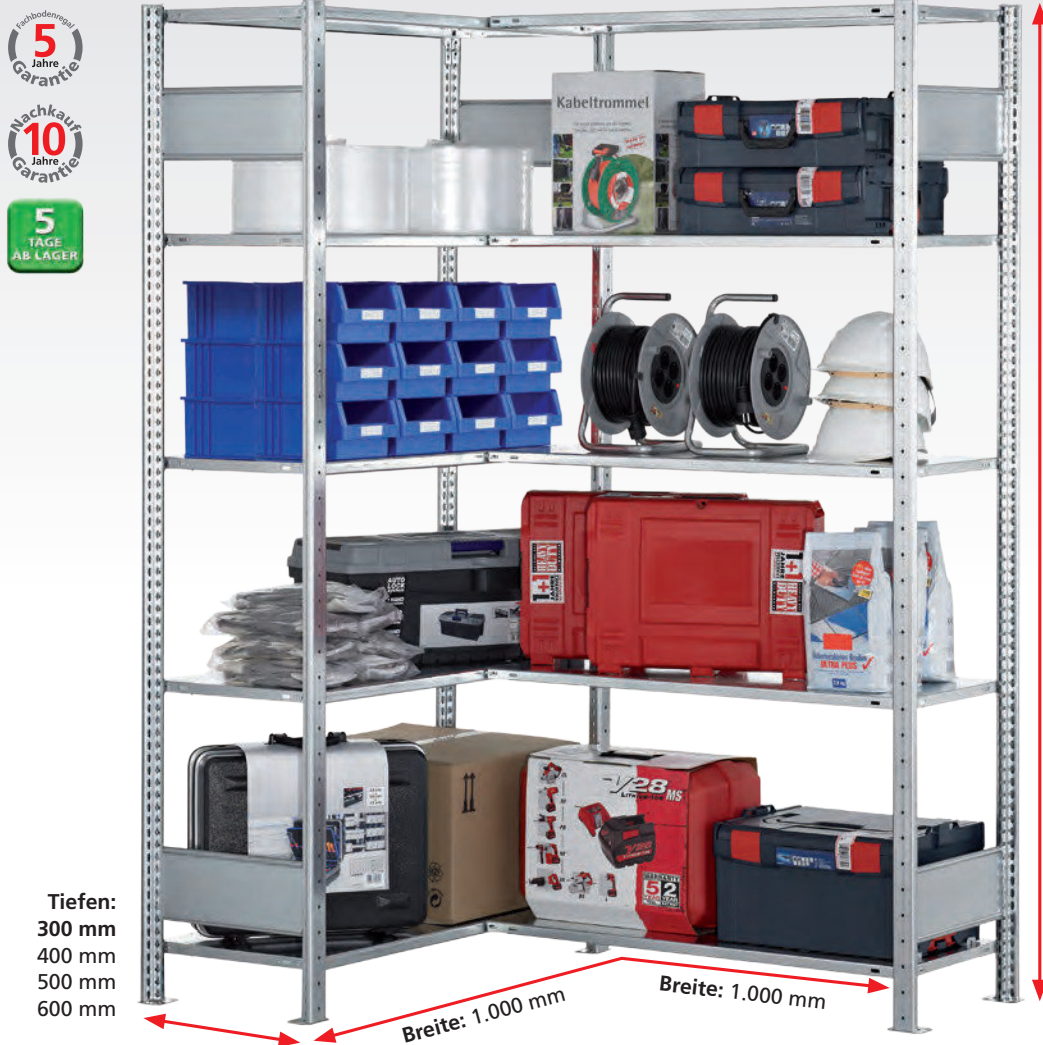

5 Jahre Garantie
 Nachkauf 10 Jahre Garantie
 5 TAGE AB LAGER

Höhen:
 2.000 mm
 2.500 mm
 3.000 mm

Tiefen:
 300 mm
 400 mm
 500 mm
 600 mm

Breite: 1.000 mm

Breite: 1.000 mm

Planung

- Bei Eckregalen werden T-Profile und Tiefenriegel standardmäßig in der Ausführung **MULTIplus** steckbar geliefert.
- Alle Komplettregale beinhalten Abdeckkappen und Klemmfüße.
- Wünschen Sie vormontierte Rahmen, werden diese gegen Mehrpreis werkseitig genietet (siehe Seite 83).

Sicherheit

Regale mit einem Höhen/Tiefen-Verhältnis **größer 5:1** müssen gemäß **BGR 234 gegen Kippen gesichert** werden.

Beispiel:
 Ein Regal mit einer Tiefe von 300 mm und einer Höhe von 2.000 mm muss durch eine Wand-, Fußverankerung oder Kopfverbände gesichert werden (s. Befestigungszubehör, Seite 85 - 89).

- Die angegebenen Traglasten gelten für gleichmäßig verteilte Lasten je Regalboden.

Aufbaumaße

Eckregal Feld A:
 Nennlänge + 60 mm

Eckregal Feld B:
 Nennlänge + Tiefe Feld A + 48 mm

Anbauregal Feld C:
 Nennlänge + 6 mm

Rahmentiefe gesamt:
 Nenntiefe + 36 mm

Alle Preise ohne Bestückung. Die Tabellen zeigen Bestellbeispiele. Weitere Abmessungen und Ausführungen auf Anfrage.



Ecklösung mit Aufhängekonsole

Durch die Montage der Regale mit Aufhängekonsole wird ein problemloser Zugriff bis in die Ecke ermöglicht.

Produktmerkmale

- Eckregal mit Aufhängekonsole bestehend aus den Feldern **A + B**
- alle **MULTIplus150** Fachböden des Eckregalfeldes **A** werden mit Längenriegeln ausgesteift
- Stabilisierung der Eck-Anbauregale **C** mit Kreuzstrebe
- optimale Ausnutzung Ihrer Lagerräume
- schneller Aufbau durch einfaches Stecken der Ebenen
- belastbar bis 150 kg pro Boden
- Feldlasten bei Eckregal bis 1,6 Tonnen
- Ebenen im Raster von 25 mm in der Höhe verstellbar

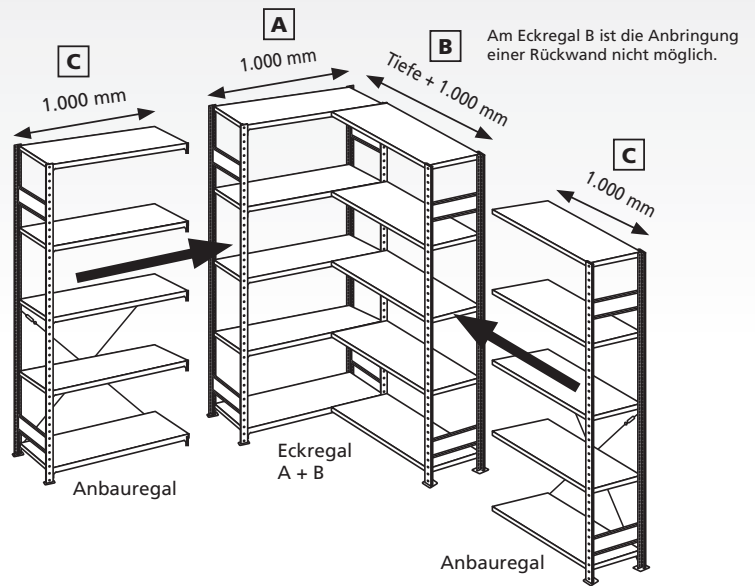

Eckregal (Felder A + B)

mit Längenriegeln · Breite 1.000 mm

		Tiefe mm		300	400	500	600
	Höhe mm	Feldlast Tonnen	Fachböden	Eckregal	Eckregal	Eckregal	Eckregal
Rahmen / Fachböden verzinkt	2.000	1,1 t	2 x 5	12730-ECK	12740-ECK	12750-ECK	12760-ECK
	2.500	1,4 t	2 x 6	12731-ECK	12741-ECK	12751-ECK	12761-ECK
	3.000	1,6 t	2 x 7	12732-ECK	12742-ECK	12752-ECK	12762-ECK
	Zusatz-Fachboden A mit Längenriegeln			17230-ECK	17240-ECK	17250-ECK	17260-ECK
	Zusatz-Fachboden B mit 2 Fachbodenträgern			17230-B-ECK	17240-B-ECK	17250-B-ECK	17260-B-ECK
Rahmen / Fachböden RAL 7035 lichtgrau	2.000	1,1 t	2 x 5	32630-ECK	32640-ECK	32650-ECK	32660-ECK
	2.500	1,4 t	2 x 6	32631-ECK	32641-ECK	32651-ECK	32661-ECK
	3.000	1,6 t	2 x 7	32632-ECK	32642-ECK	32652-ECK	32662-ECK
	Zusatz-Fachboden A mit Längenriegeln			37230-ECK	37240-ECK	37250-ECK	37260-ECK
	Zusatz-Fachboden B mit 2 Fachbodenträgern			37230-B-ECK	37240-B-ECK	37250-B-ECK	37260-B-ECK

Anbauregal (Feld C)

mit Kreuzstrebe · Breite 1.000 mm

		Tiefe mm		300	400	500	600
	Feldlast Tonnen	Fachböden	Anbauregal	Anbauregal	Anbauregal	Anbauregal	
	1,3 t	5	12735-ECK	12745-ECK	12755-ECK	12765-ECK	
	1,7 t	6	12736-ECK	12746-ECK	12756-ECK	12766-ECK	
	1,6 t	7	12737-ECK	12747-ECK	12757-ECK	12767-ECK	
Zusatz-Fachboden C mit 4 Fachbodenträgern			17230-B	17240-B	17250-B	17260-B	
	1,3 t	5	32635-ECK	32645-ECK	32655-ECK	32665-ECK	
	1,7 t	6	32636-ECK	32646-ECK	32656-ECK	32666-ECK	
	1,6 t	7	32637-ECK	32647-ECK	32657-ECK	32667-ECK	
Zusatz-Fachboden C mit 4 Fachbodenträgern			37230-B	37240-B	37250-B	37260-B	

» MULTiplus Fachböden

hohe Qualität und Belastbarkeit



Stecksystem

Schraubensystem

Büroregale

Weitspannregale

Palettenregale

Kragarmregale

Regalanlagen & Bühnen

- **Umweltfreundliche Verbindungstechnik:** Durchsetzfugen statt Schweißen
- **Optimierte Kastenform** erhöht die Tragkraft je Fachboden um bis zu 25 %
- **Zusätzliche Aussteifung** durch Materialverdopplung an den Auflagekanten
- **Einfaches Stecken** in die Fachbodenträger
- **Maximale Stabilität** durch Führen des Kastenprofils bis in die Ecken
- **Hohe Stabilität** durch dreifache Abkantung des Materials in Tiefenrichtung
- **Transportsicherung** durch Stapelnocken
- **Systemlochung** zum leichten Anbringen von Zubehör wie zum Beispiel Stecktrennbleche oder Draht-Steckgitter. Abstand der Systemlochung: 50 mm
- **Knarrenlochung** zur leichten Montage im Schraubensystem

Tiefen: 300 / 400 / 500 / 600 / 800 / 1.000 mm

Breiten: 750 / 1.000 / 1.300 mm

25 / 40 mm

Kantenhöhen

MULTiplus150
25 mm Kantenhöhe

MULTiplus250 / MULTiplus330
40 mm Kantenhöhe

MULTIplus150

Kantenhöhe 25 mm · Fachlast 150 kg

	Tiefe mm	Fachbreite mm		
		750 mm	1.000 mm	1.300 mm
verzinkt	300	17203	17230	17530
	400	17204	17240	17540
	500	17205	17250	17550
	600	17206	17260	17560
	800	17208	17280	17580
RAL 7035 lichtgrau	300	37203	37230	37530
	400	37204	37240	37540
	500	37205	37250	37550
	600	37206	37260	37560
	800	37208	37280	37580

MULTIplus250

Kantenhöhe 40 mm · Fachlast 250 kg

	Tiefe mm	Fachbreite mm		
		750 mm	1.000 mm	1.300 mm
verzinkt	300	17303	17330	17630
	400	17304	17340	17640
	500	17305	17350	17650
	600	17306	17360	17660
	800	17308	17380	17680
	1000		17395	
RAL 7035 lichtgrau	300	37303	37330	37630
	400	37304	37340	37640
	500	37305	37350	37650
	600	37306	37360	37660
	800	37308	37380	37680
	1.000		37395	

MULTIplus330

Kantenhöhe 40 mm · Fachlast 330 kg

	Tiefe mm	Fachbreite 1.000 mm
		300
verzinkt	400	17440
	500	17450
	600	17460
	800	17480
RAL 7035 lichtgrau	300	37430
	400	37440
	500	37450
	600	37460
	800	37480

BASIC70 3-fach abgekantet, ohne Systemlochung

Kantenhöhe 25 mm · Fachlast 70 kg

	Tiefe mm	Fachbreite mm		
		750 mm	1.000 mm	1.300 mm
verzinkt	300	11013	11433	11043
	350	11018	11432	
	400		11444	
	500		11455	
	600		11466	
RAL 7035 lichtgrau	300	30013	31430	30043
	350	30018	31431	
	400		31440	
	500		31450	
	600		31460	

Verstärkungsunterzüge

zur Steigerung der Fachlasten

für MULTIplus150 Fachböden · 25 mm Kantenhöhe

	Breiten mm	
	750	12590-25
verzinkt	1.000	12591-25
	1.300	12592-25

für MULTIplus250 / 330 Fachböden · 40 mm Kantenhöhe

	Breiten mm	
	750	12590-40
verzinkt	1.000	12591-40
	1.300	12592-40

Tiefe mm	MULTIplus150 Fachlaststeigerung bis 220 kg			MULTIplus250 Fachlaststeigerung bis 330 kg			MULTIplus330 Fachlaststeigerung bis 410 kg		
	ohne Unterzug	1 Unterzug	2 Unterzüge	ohne Unterzug	1 Unterzug	2 Unterzüge	ohne Unterzug	1 Unterzug	2 Unterzüge
300	150 kg	---	---	250 kg	---	---	330 kg	---	---
400	150 kg	+ 35 kg	+ 70 kg	250 kg	+ 50 kg	+ 80 kg	330 kg	+ 50 kg	+ 80 kg
500	150 kg	+ 35 kg	+ 70 kg	250 kg	+ 50 kg	+ 80 kg	330 kg	+ 50 kg	+ 80 kg
600	150 kg	+ 35 kg	+ 70 kg	250 kg	+ 50 kg	+ 80 kg	330 kg	+ 50 kg	+ 80 kg
800	150 kg	keine Lasterhöhung nur weniger Durchbiegung		250 kg	---	+ 50 kg	330 kg	---	+ 50 kg
1.000	150 kg			250 kg	---	+ 25 kg	330 kg	---	---

Alle Preise ohne Bestückung. Die Tabellen zeigen Bestellbeispiele. Weitere Abmessungen und Ausführungen auf Anfrage.

» MULTIpLus T-Profile

hohe Qualität und Präzision



Alle T-Profile
bis 3.000 mm Höhe

25 mm Lochung und Kantenhöhe

Optimale Kombination der 25 mm Rasterlochung der MULTIpLus-T-Profile und der 25 mm Kantenhöhe der MULTIpLus150-Fachböden



■ **Systemlochung**
mit Höhenmarkierungen
zum einfachen Anschluss
der Systemkomponenten

■ **Schmetterlingslochung**
zur Aufnahme der
Tiefenriegel

■ **2 Materialstärken**
für maximale Stabilität
bei allen Regalhöhen

■ **Optimale Raumausnutzung**
durch 25 mm Rasterlochung
und 25 mm Kantenhöhe der
Fachböden

■ **Maximale Stabilität**
durch umbördelten Steg
mit zusätzlicher Sicke

■ **5 Farben**
standardmäßig lieferbar

■ **Erfüllt höchste Anforderungen**
an Fertigungstoleranzen,
insbesondere an Parallelität,
Bombierung und Torsionsfreiheit

■ **Hohe Traglasten**
durch optimierte Kasten-
form mit engen Radien

MULTIplus-T-Profil steckbar

- zum Aufbau von MULTIplus-T-Profil-Rahmen
- verzinkt, RAL 7035 lichtgrau, RAL 5010 enzianblau, RAL 3000 feuerrot, schwarz

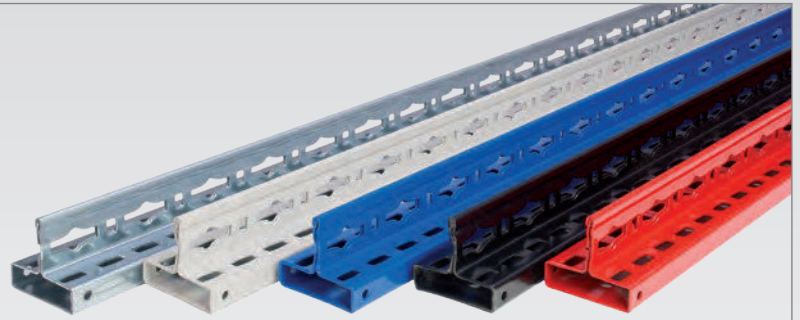

Höhe mm	1.000	1.500	1.800	2.000	2.200	2.300	2.500	2.700	3.000	3.500	4.000	4.500	5.000	5.500	6.000	6.5000	7.000	7.500
verzinkt	15210	15215	15218	15220	15222	15223	15225	15227	15230	15235	15240	15245	15250	15251	15252	15253	15254	15255
RAL 7035 lichtgrau	35210	35215	35218	35220	35222	35223	35225	35227	35230	35235	35240	35245	35250	35251	35252	35253	35254	35255
RAL 5010 enzianblau			35218-B	35220-B	35222-B	35223-B	35225-B	35227-B	35230-B	35235-B	35240-B	35245-B	35250-B	35251-B	35252-B	35253-B	35254-B	35255-B
RAL 3000 feuerrot				35220-R		35223-R	35225-R		35230-R									
schwarz			35218-S	35220-S		35223-S												
Einfach-Klemmfuß	15280						Doppel-Klemmfuß		15281				Abdeckkappe		15282			

MULTIplus-Tiefenriegel steckbar

- zum Aufbau von MULTIplus-T-Profil-Rahmen
- einfaches Stecken in die T-Profile
- verzinkt, RAL 7035 lichtgrau, RAL 5010 enzianblau, RAL 3000 feuerrot, schwarz

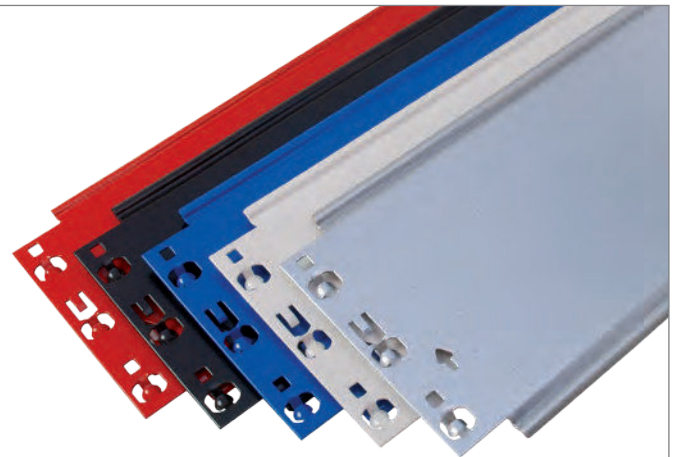

Tiefe mm	300	350	400	500	600	800	1.000
verzinkt	15263	15261	15264	15265	15266	15268	15270
RAL 7035 lichtgrau	35263	35261	35264	35265	35266	35268	35270
RAL 5010 enzianblau	35263-B	35261-B	35264-B	35265-B	35266-B	35268-B	35270-B
RAL 3000 feuerrot	35263-R	35261-R	35264-R	35265-R	35266-R	35268-R	35270-R
schwarz	35263-S	35261-S	35264-S	35265-S	35266-S	35268-S	35270-S

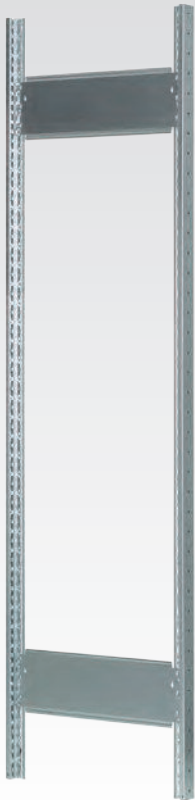

MULTIplus-T-Profil-Rahmen, vormontiert steckbar, ohne Füße

- Stecksystem-Rahmen zur Aufnahme von Fachböden und Zubehörteilen
- bestehend aus T-Profilen, Tiefenriegeln (genietet) und Abdeckkappen
- verzinkt, RAL 7035 lichtgrau und RAL 5010 enzianblau

Montierte Rahmen						
	Höhe mm	Tiefenriegel	Tiefe mm			
			300	400	500	600
verzinkt	1.800	2	12920-M	12921-M	12922-M	12923-M
	2.000	2	12870-M	12871-M	12872-M	12873-M
	2.300	2	12890-M	12891-M	12892-M	12893-M
	2.500	3	12874-M	12875-M	12876-M	12877-M
RAL 7035 lichtgrau	1.800	2	32920-M	32921-M	32922-M	32923-M
	2.000	2	32770-M	32771-M	32772-M	32773-M
	2.300	3	32930-M	32931-M	32932-M	32933-M
	2.500	2	32774-M	32775-M	32776-M	32777-M
RAL 5010 enzianblau	1.800	2	32920-B-M	32921-B-M	32922-B-M	32923-B-M
	2.000	3	32770-B-M	32771-B-M	32772-B-M	32773-B-M
	2.300	2	32930-B-M	32931-B-M	32932-B-M	32933-B-M
	2.500	3	32774-B-M	32775-B-M	32776-B-M	32777-B-M
Einfach-Klemmfuß			15280	Doppel-Klemmfuß		15281

Für den Einsatz von 330 kg Fachböden fragen Sie bitte spezielle T-Profil-Rahmen an.



MULTIplus-T-Profil-Vollblechrahmen, vormontiert steckbar, ohne Füße

- komplett montierte Stecksystem-Vollblechrahmen zur Aufnahme von MULTIplus-Fachböden
- bestehend aus T-Profilen, Vollblechseitenwänden und Abdeckkappen
- verzinkt, RAL 7035 lichtgrau und RAL 5010 enzianblau

Montierte Vollblechrahmen					
	Höhe mm	Tiefe mm			
		300	400	500	600
verzinkt	1.800	10251	10252	10253	10254
	2.000	10256	10257	10258	10259
	2.300	10261	10262	10263	10264
	2.500	10266	10267	10268	10269
	3.000	10271	10272	10273	10274
RAL 7035 lichtgrau	1.800	30251	30252	30253	30254
	2.000	30256	30257	30258	30259
	2.300	30261	30262	30263	30264
	2.500	30266	30267	30268	30269
	3.000	30271	30272	30273	30274
RAL 5010 enzianblau	1.800	30251-B	30252-B	30253-B	30254-B
	2.000	30256-B	30257-B	30258-B	30259-B
	2.300	30261-B	30262-B	30263-B	30264-B
	2.500	30266-B	30267-B	30268-B	30269-B
	3.000	30271-B	30272-B	30273-B	30274-B
Einfach-Klemmfuß		15280	Doppel-Klemmfuß		15281

Alle Preise ohne Bestückung. Die Tabellen zeigen Bestellbeispiele. Weitere Abmessungen und Ausführungen auf Anfrage.

MULTIplus-T-Profil-Rahmen, unmontiert
steckbar, ohne Füße

- Stecksystem-Rahmen zur Aufnahme von Fachböden und Zubehörteilen
- unmontiert und montiert (genietet) erhältlich
- bestehend aus T-Profilen, Tiefenriegeln und Abdeckkappen
- verzinkt, RAL 7035 lichtgrau und RAL 5010 enzianblau

Unmontierte Rahmen		Tiefe mm						
	Höhe mm	Tiefenriegel	300	400	500	600	800	1.000
verzinkt	1.800	2	12920	12921	12922	12923	12924	12925
	2.000	2	12870	12871	12872	12873	12882-A	12883-A
	2.300	2	12890	12891	12892	12893	12898	12899
	2.500	3	12874	12875	12876	12877	12884-A	12885-A
RAL 7035 lichtgrau	1.800	2	32920	32921	32922	32923	32924	32929
	2.000	2	32770	32771	32772	32773	32782-A	32783-A
	2.300	2	32930	32931	32932	32933	32934	32935
	2.500	3	32774	32775	32776	32777	32784-A	32785-A
RAL 5010 enzianblau	1.800	2	32920-B	32921-B	32922-B	32923-B	32924-B	32929-B
	2.000	2	32770-B	32771-B	32772-B	32773-B	32782-A-B	32783-A-B
	2.300	2	32930-B	32931-B	32932-B	32933-B	32934-B	32935-B
	2.500	3	32774-B	32775-B	32776-B	32777-B	32784-A-B	32785-A-B
Einfach-Klemmfuß			15280	Doppel-Klemmfuß		15281		



Für den Einsatz von 330 kg Fachböden fragen Sie bitte spezielle T-Profil-Rahmen an.



Komplettregale mit vormontierten T-Profil-Rahmen



Bei den Komplettregalen werden die T-Profile und Tiefenriegel standardmäßig unmontiert geliefert.

Wünschen Sie vormontierte Rahmen, werden diese gegen Mehrpreis werkseitig genietet. Aus transporttechnischen Gründen werden nur Rahmen von 1.800 bis 2.500 mm Höhe genietet. Bitte an die Artikelnummer ein „-M“ anhängen (z. B. 12750-M).

	Mehrpreis	Mehrpreis
Regalhöhe:	Grundregal:	Anbauregal
2.000 mm	siehe Liste	siehe Liste
2.500 mm	siehe Liste	siehe Liste

Vollblechrahmen eignen sich ideal zur Verkleidung von Regal-Kopfseiten.

Zubehör

Stecksystem im Überblick

Komponenten und Einzelteile

Stecksystem

Schraubsystem

Büroregale

Weitspannregale

Palettenregale

Kragarmregale

Regalanlagen & Bühnen

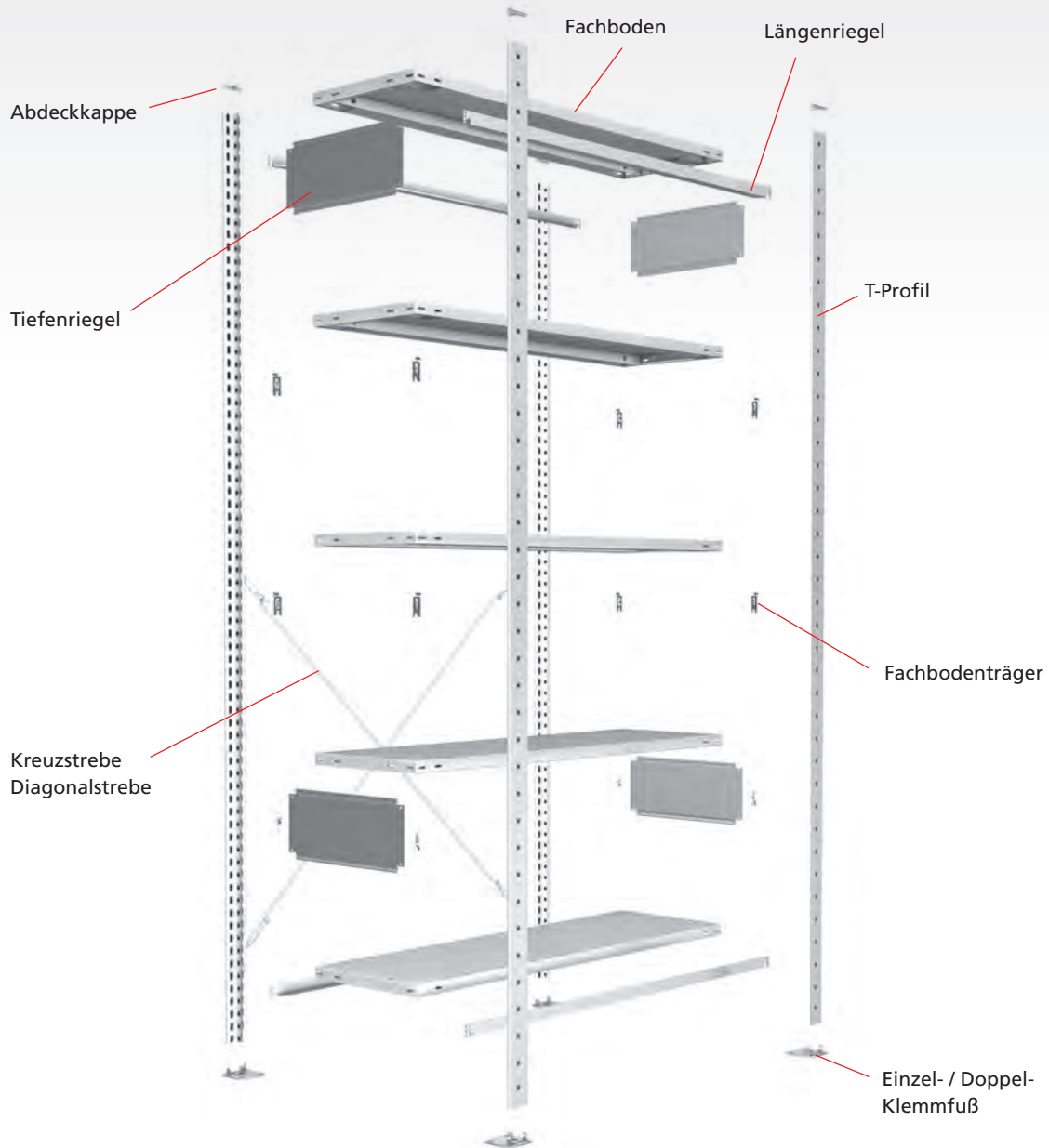



**Fachbodenträger
für BASIC70 und
MULTIplus-Fachböden**

- zum Einhängen der Fachböden in Stecksystem-Rahmen
- je Fachboden 4 Stück erforderlich
- zusätzlich verstärkte Fachbodenträger für MULTIplus330-Böden
- verzinkt

für BASIC70 MULTIplus150 MULTIplus250	10332
für MULTIplus330	10332-5

**Universalträger
für Holzböden und
Gitterrostböden u. ä.**

- zum Einlegen von Holzböden u. ä. in Stecksystem-Rahmen
- je Fachboden 4 Stück erforderlich
- bis 200 kg Tragkraft je Ebene
- verzinkt

für Holzböden, Gitterrostböden	10337
-----------------------------------	-------



**Einfach-Klemmfuß
für MULTIplus-T-Profile**

- zur sicheren Aufstellung von Steckregalen
- verzinkt

Klemmfuß	15280
Trennfolie	12693-TF

Bei magnesithaltigen Böden müssen die Klemmfüße mit einer Trennfolie unterlegt werden.

**Doppel-Klemmfuß
für MULTIplus-T-Profile**

- zur sicheren Aufstellung der mittleren T-Profile bei Doppelregalen
- verzinkt

Klemmfuß	15281
Trennfolie	12692-TF



Bei magnesithaltigen Böden müssen die Klemmfüße mit einer Trennfolie unterlegt werden.



**Unterlegplatten
für Einfach- und Doppel-Klemmfuß**

- 2 mm stark, zum Ausgleich von Bodenunebenheiten
- verzinkt

Unterlegplatte Einfach-Klemmfuß	12694
Unterlegplatte Doppel-Klemmfuß	12695

**Abdeckkappe
für MULTIplus-T-Profile**

- optischer Abschluss
- aus Kunststoff, RAL 7035 lichtgrau

Abdeckkappe	15282
-------------	-------



Befestigungsset

1 x Schraubanker W-SA 10/70
2 x Blechtreiberschrauben

- zur Befestigung von Regalen am Boden
- passend zu Stecksystem-Klemmfüßen
- zur Verbindung von Fußplatten bei MULTIplus T-Profilen

Befestigungsset	12709
-----------------	-------

**Blechtreiberschraube
4,8 x 13 mm (einzeln)**

Schraube	12710
----------	-------

**Schraubanker
W-SA 10/70 (einzeln)**

Schraubanker	19956
--------------	-------

NEU

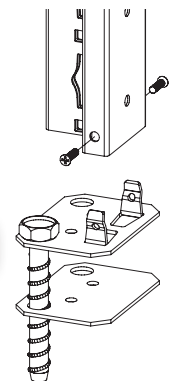

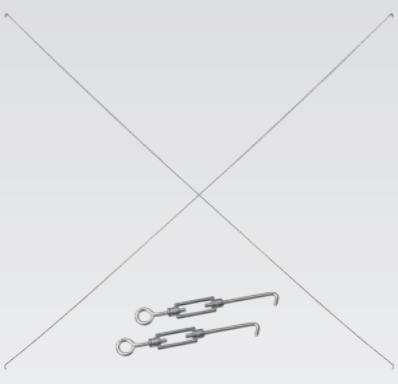

Kreuzstreben-Set für Stecksystem-Grundregale

- bestehend aus: 2 Diagonalstreben, 2 Spannschlösser
- zur Aussteifung einseitig nutzbarer Stecksystem-Grundregale
- ab Regalhöhe 1.200 mm einsetzbar
- aus Rundstahl
- verzinkt

Regalbreite mm	Kreuzstrebe-Set	Diagonalstrebe einzeln	Spannschloss
750 / 1.000	12690	13591	13590
1.300	12690-L	13591-X	13590



Diagonalstreben-Set für Stecksystem-Anbauregale

- bestehend aus: 1 Diagonalstrebe, 1 Spannschloss
- zur Aussteifung einseitig nutzbarer Stecksystem-Anbauregale
- ab Regalhöhe 1.200 mm einsetzbar
- aus Rundstahl
- verzinkt

Regalbreite mm	Diagonalstrebe-Set	Diagonalstrebe einzeln	Spannschloss
750 / 1.000	12691	13591	13590
1.300	12691-L	13591-X	13590

Schneller Aufbau der Regale in wenigen Schritten



Aussteifung mit Kreuzstreben



Jedes 2. Regal muss mit Kreuzstreben ausgesteift werden. Zum Aufbau verwenden Sie die vorgegebene Mindestanzahl an Kreuzstreben:

- bis 2.500 mm Regalhöhe = 1 Kreuzstrebe
- bis 3.000 mm Regalhöhe = 2 Kreuzstreben
- bis 4.500 mm Regalhöhe = 3 Kreuzstreben

Aussteifung mit Längenriegeln

Zum Aufbau von Fachbodenregalen mit Längenriegeln verwenden Sie die vorgegebene Mindestanzahl an Aussteifungsebenen:

- bis 2.000 mm Regalhöhe = 2 Paar
- bis 3.500 mm Regalhöhe = 3 Paar
- ab 3.500 mm Regalhöhe = auf Anfrage

Längenriegel für Fachbodenregale
zur Aussteifung beidseitig nutzbarer Regale

- Auflage der Fachböden ohne Fachbodenträger
- verzinkt oder RAL 7035 lichtgrau

für BASIC70 und MULTIplus150 Fachböden			
Länge mm	750	1.000	1.300
verzinkt	13448	13449	13450
RAL 7035 lichtgrau	33448	33449	33450

für MULTIplus250/330 Fachböden			
Länge mm	750	1.000	1.300
verzinkt	13417	13418	13418-L
RAL 7035 lichtgrau	33415	33416	33416-L

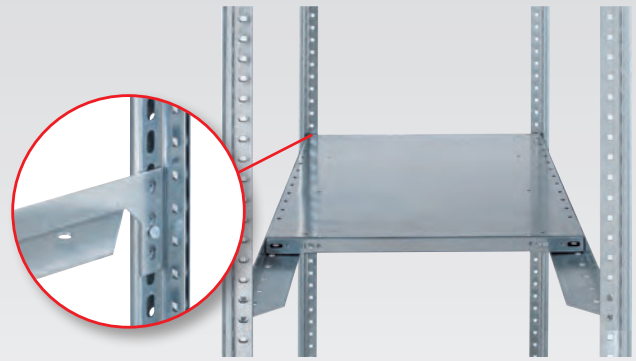

Längenriegel für Schrägbodenregale
zur Aussteifung beidseitig nutzbarer Regale

- einfache Auflage der Schrägböden ohne Fachbodenträger
- erhöhter Längenriegel vorne mit 40 mm und 55 mm Kantenhöhe
- Spezial-Längenriegel hinten mit schräger Abkantung für Fachböden mit 14° Grad Schrägstellung
- RAL 7035 lichtgrau

Längenriegel für Schrägböden - 25 mm Kante			
	Länge mm	erhöhter Längenriegel 40 mm vorne	Spezial-Längenriegel hinten
RAL 7035 lichtgrau	750	33415	33415-25-S14
	1.000	33416	33416-25-S14
	1.300	33416-L	33420-25-S14

Längenriegel für Schrägböden - 40 mm Kante			
	Länge mm	erhöhter Längenriegel 55 mm vorne	Spezial-Längenriegel hinten
RAL 7035 lichtgrau	750	33415-S	33415-40-S14
	1.000	33416-S1000	33416-40-S14
	1.300	33416-L-S	33416-L-40-S14

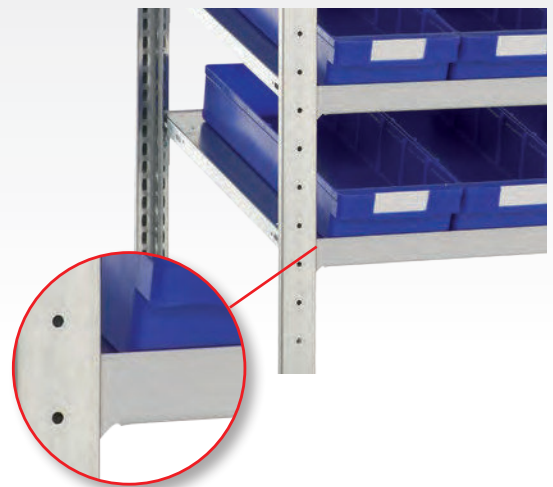

Längenriegel für Schrägbodenregale



Zum Aufbau von Schrägbodenregalen verwenden Sie zwei unterschiedliche Längenriegel. Gegen das Herausfallen der Ware wird vorne ein erhöhter Längenriegel eingesetzt. Zur besseren Aufnahme des Fachbodens wird hinten ein Spezial-Längenriegel mit schräger Abkantung verwendet.

Reifentraversen, einzeln
zur schonenden Lagerung von Rädern, Reifen und Felgen

- inkl. 2 Sicherungen gegen unbeabsichtigtes Herausfallen der Traverse
- verzinkt

	Länge mm	Höhe mm	
verzinkt	900	50	13993
	1.000		13921
	1.050		13988
	1.150		13929
	1.200		13989
	1.300		13922
	1.500		13923
Sicherungen für Reifentraverse			13920-K



2 Reifentraversen je Ebene notwendig.

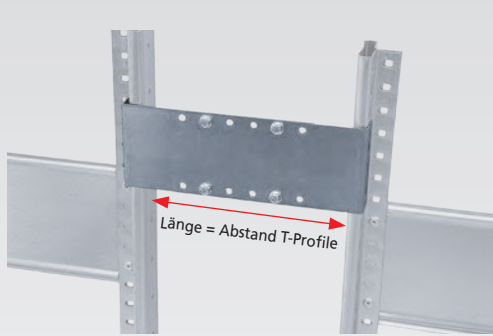

Distanzhalter für Doppelregale

- für den benötigten Abstand zwischen 2 Regalen
- in der Tiefe sowie in der Höhe im Raster von 25 mm verstellbar
- in die T-Profil-Rahmen einsteckbar
- verzinkt

Länge	175 - 325 mm	265 - 465 mm
verzinkt	13920-F	13921-F

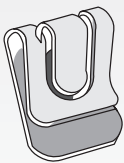

Profilklemme für Doppelregale

- einfache Klemmverbindung von T-Profilen bei Doppelregalen

Profilklemme	12696
--------------	-------

Anschlussblech einseitig für Doppelregale

- zur Montage der Kreuzstreben bei Doppelregalen

Anschlussblech	12697
----------------	-------

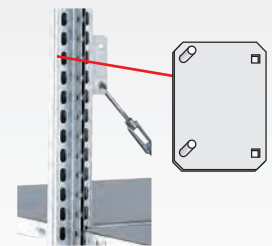

Anschlussblech beidseitig für Doppelregale

- zur Montage der Kreuzstreben bei Doppelregalen

Anschlussblech	12698
----------------	-------

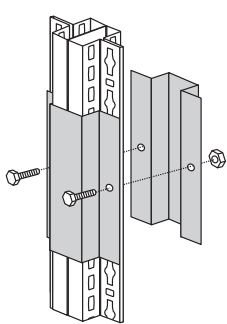
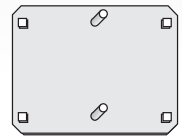

Doppelregal-Verbinder für T-Profile mit Doppel-Klemmfuß

- zur sicheren, stabilen Schraubverbindung der T-Profile bei Doppelregalen
- einzusetzen ab 3.000 mm Höhe
- inkl. 2 Sechskantschrauben

Höhe 40 mm	
verzinkt	10346
RAL 7035 lichtgrau	30348
RAL 5010 enzianblau	30348-B

Füll-Leisten für Doppelregale

- überbrückt den Spalt zwischen den Böden bei Doppelregalen

	Länge mm	für Fachbodenträger	für Längensriegel
RAL 7035 verzinkt	750	12701-FB	12701-LR
	1.000	12702-FB	12702-LR
	1.300	12703-FB	12703-LR
RAL 7035 lichtgrau	750	32704-FB	32704-LR
	1.000	32705-FB	32705-LR
	1.300	32706-FB	32706-LR



Kunststoff-Hammer zur Befestigung von Regalteilen

- 40 mm Schlagkopf
- mit stabilem Holzgriff

Hammer	18540
--------	-------

Aufhängekonsolen für Eckregal zum Einhängen in Längensriegel

- pro Ecke Ebene werden 2 Längensriegel und 2 Aufhängekonsolen benötigt
- Tragkraft der Aufhängekonsolen: 150 kg
- verzinkt



für BASIC70 und MULTIplus150 Fachböden	10353-25
--	----------

für MULTIplus250 Fachböden	10353-40
----------------------------	----------

**Wandhalter
für Einzelregale**

- zur Wandbefestigung der Regale und als Kippsicherung
- in der Tiefe sowie in der Höhe im Raster von 25 mm verstellbar
- verzinkt

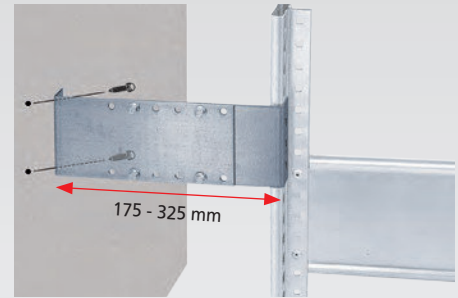

für Wandabstand	175 - 325 mm
verzinkt	13920-E

Lieferung ohne Wandverdübelung

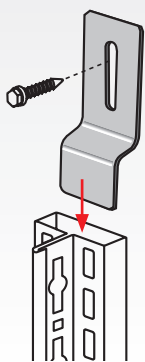

**Wandbefestigung
schwere Ausführung**

- notwendig zur Kippsicherung von Fachbodenregalen bei einem Höhen-Tiefen-Verhältnis von größer / gleich 5:1
- Lieferung ohne Schrauben und Dübel
- verzinkt

Befestigung	10330
-------------	-------

**Wandbefestigung
leichte Ausführung**

- notwendig zur Kippsicherung von Fachbodenregalen bei einem Höhen-Tiefen-Verhältnis von größer / gleich 5:1
- Lieferung ohne Schrauben und Dübel
- verzinkt

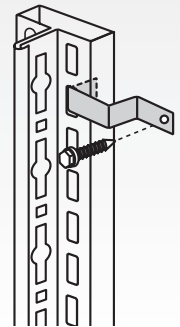

Befestigung	12699
-------------	-------



**Linsenschrauben
für den Aufbau von Querverbänden**

- mit Innensechskant
- Bundmutter mit Sperrverzahnung

Größe	VE	
M6x12	50	10360

**Winkelprofile
für den Aufbau von Querverbänden**

- 35x35 mm Winkelprofil
- verzinkt

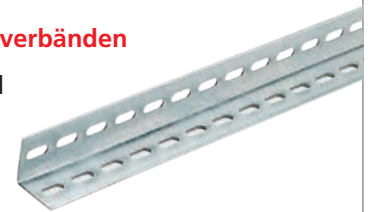

	Breite mm	Tiefe mm	Materialstärke mm	Länge mm	
				1.500	2.000
verzinkt	35	35	1,5	13201	13200

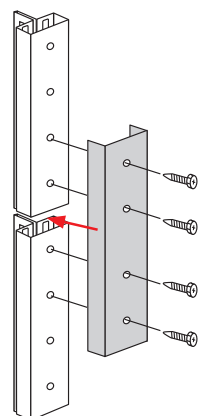

**Kopplungsstück für 2 T-Profile
1-teilig**

- zur Aufstockung von Regalanlagen
- zur Schraubverbindung von T-Profilen
- inkl. 4 Blechtreiberschrauben
- Anbringung an Frontlochung der T-Profile

Höhe 200 mm	einteilig
verzinkt	10350
RAL 7035 lichtgrau	30350
RAL 5010 enzianblau	30350-B

**Kopplungsstück für 4 T-Profile
2-teilig**

- zur Aufstockung von Doppelregalanlagen
- zur Schraubverbindung der mittleren T-Profile
- inkl. 8 Sechskantschrauben
- 2 Verbinder umschließen 4 aneinanderstoßende T-Profile

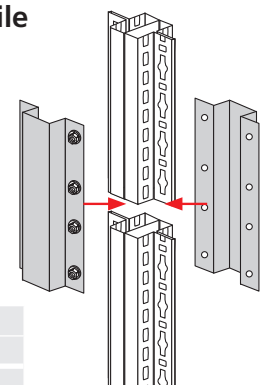

Höhe 200 mm	zweiteilig
verzinkt	10347
RAL 7035 lichtgrau	30349
RAL 5010 enzianblau	30349-B

Stecktrennbleche für MULTIplus-Fachböden

- Unterteilung der Fachböden zur optimalen Lagerung von Kleinteilen
- einfaches Einstecken in die MULTIplus-Systemlochung
- verzinkt und RAL 7035 lichtgrau

einsteckbar

für MULTIplus150 Fachböden · 25 mm Kante								
	Höhe mm	Tiefe mm		300	400	500	600	800
		lichte Höhe mm	Höhe mm					
verzinkt	190	200		12380-25	12384-25	12388-25	12392-25	12396-25
	290	300		12381-25	12385-25	12389-25	12393-25	12397-25
	390	400		12382-25	12386-25	12390-25	12394-25	12398-25
	490	500		12383-25	12387-25	12391-25	12395-25	12399-25
RAL 7035 lichtgrau	190	200		32360-25	32364-25	32368-25	32372-25	32376-25
	290	300		32361-25	32365-25	32369-25	32373-25	32377-25
	390	400		32362-25	32366-25	32370-25	32374-25	32378-25
	490	500		32363-25	32367-25	32371-25	32375-25	32379-25

für MULTIplus250 / 330 Fachböden · 40 mm Kante								
	Höhe mm	Tiefe mm		300	400	500	600	800
		lichte Höhe mm	Höhe mm					
verzinkt	200	210		12380-40	12384-40	12388-40	12392-40	12396-40
	300	310		12381-40	12385-40	12389-40	12393-40	12397-40
	400	410		12382-40	12386-40	12390-40	12394-40	12398-40
	500	510		12383-40	12387-40	12391-40	12395-40	12399-40
RAL 7035 lichtgrau	200	210		32360-40	32364-40	32368-40	32372-40	32376-40
	300	310		32361-40	32365-40	32369-40	32373-40	32377-40
	400	410		32362-40	32366-40	32370-40	32374-40	32378-40
	500	510		32363-40	32367-40	32371-40	32375-40	32379-40

freistehend

für MULTIplus150 Fachböden · 25 mm Kante						
RAL 7035	Höhe mm	Tiefe mm				
		300	400	500	600	800
	140	32380-25	32381-25	32382-25	32383-25	32384-25

für MULTIplus250 / 330 Fachböden · 40 mm Kante						
RAL 7035	Höhe mm	Tiefe mm				
		300	400	500	600	800
	140	32380-40	32381-40	32382-40	32383-40	32384-40



Auftragsbezogene Fertigung innerhalb 2-3 Wochen, Rücknahme ausgeschlossen



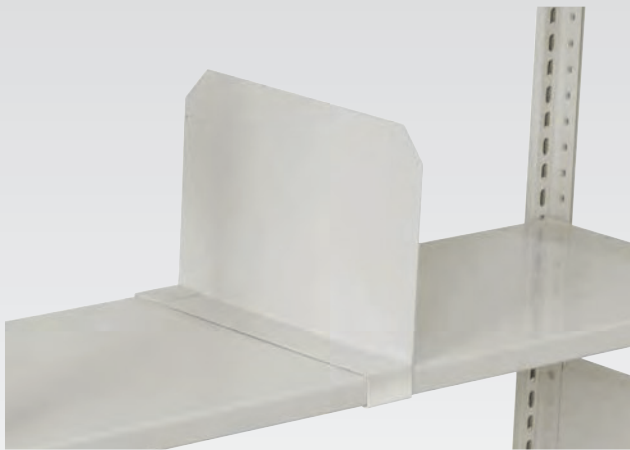

Nur für Ebenen mit Fachbodenträgern geeignet.

Fachteiler für BASIC70- und MULTIplus-Fachböden

- auf den Fachböden frei verschiebbar
- freistehend
- in Längsrichtung stufenlos verstellbar
- RAL 7035 lichtgrau

für BASIC70 und MULTIplus150 Fachböden · 25 mm Kante

	Tiefe mm	Höhe mm	
RAL 7035 lichtgrau	300	200	33435-25
	400		33436-25
	500		33437-25
	600		33438-25

für MULTIplus250 / 330 Fachböden · 40 mm Kante

	Tiefe mm	Höhe mm	
RAL 7035 lichtgrau	300	200	33435-40
	400		33436-40
	500		33437-40
	600		33438-40



Buchstütze für BASIC70- und MULTIplus-Fachböden

- frei verschiebbar
- freistehend, lose
- auch als seitliche Begrenzung einsetzbar
- RAL 7035 lichtgrau

	für Regaltiefe mm	Maße		
		Tiefe mm	Höhe mm	
RAL 7035 lichtgrau	300	280	200	32493
	400	380		32494
	500	480		32495
	600	580		32496



Buchbügel bei einseitiger Nutzung mit BASIC70 Fachböden

- frei verschiebbar
- inkl. 2 Schrauben M6 x 12
- für 300 mm tiefe Fachböden
- glanzverzinkt

verzinkt	für 300 mm Tiefe	13443
----------	------------------	-------

Alle Preise ohne Bestückung. Die Tabellen zeigen Bestellbeispiele. Weitere Abmessungen und Ausführungen auf Anfrage.

Draht-Steckgitter
für **MULTIplus-Fachböden**

- Unterteilung der Fachböden zur optimalen Lagerung von Kleinteilen
- einfaches Einstecken in die **MULTIplus**-Systemlochung
- Maschenweite 45 / 50 x 50 mm
- kombinierbar mit Draht-Schüttgutleiste
- glanzverzinkt



Auftragsbezogene Fertigung innerhalb 2-3 Wochen, Rücknahme ausgeschlossen

für MULTIplus150 Fachböden · 25 mm Kante

	Tiefe mm	Höhe mm	
verzinkt	300	140	12425-25
	400		12426-25
	500		12427-25
	600		12428-25

für MULTIplus250 / 330 Fachböden · 40 mm Kante

	Tiefe mm	Höhe mm	
verzinkt	300	140	12425-40
	400		12426-40
	500		12427-40
	600		12428-40

Draht-Schüttgutleiste
für **MULTIplus-Fachböden**

- verhindert das Durchrutschen und Herausfallen der Lagerware
- einfaches Einstecken in die **MULTIplus**-Systemlochung
- Drahtabstand 20 mm
- kombinierbar mit Draht-Steckgitter
- glanzverzinkt



für MULTIplus150 Fachböden · 25 mm Kante

	Breite mm	Höhe mm	
verzinkt	750	80	12576-25
	1.000		12577-25
	1.300		12578-25

für MULTIplus250 / 330 Fachböden · 40 mm Kante

	Breite mm	Höhe mm	
verzinkt	750	80	12576-40
	1.000		12577-40
	1.300		12578-40



Vollblech-Seitenwände für Grund- und Anbauregale

- 2 kombinierbare Höhen, nachträglicher Einbau möglich
- inkl. Schrauben / Muttern M6 x 8 zur Befestigung
- verzinkt und RAL 7035 lichtgrau

	Höhe mm	Tiefe mm					
		300	400	500	600	800	1.000
verz.	1.050	22736	22738	22739	22740	22741	22742
	1.300	22743	22745	22746	22747	22748	22749
RAL 7035	1.050	26516	26518	26519	26520	26521	26522
	1.300	26523	26525	26526	26527	26528	26529

Vollblech-Rückwände für Grund- und Anbauregale

- 3 kombinierbare Höhen, nachträglicher Einbau möglich
- Aussteifung der Rückwand durch Sicke
- inkl. Rückwandklammern zur Befestigung
- verzinkt und RAL 7035 lichtgrau

	Höhe mm	Breite mm		
		750	1.000	1.300
verzinkt	500	12544	12542	12547
	800	12551	12549	12550
	1.000	12545	12543	12548
RAL 7035 lichtgrau	500	32526	32522	32547
	800	32551	32549	32550
	1.000	32527	32523	32548

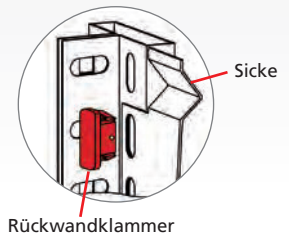

Rückwandklammer

Neue Farbe

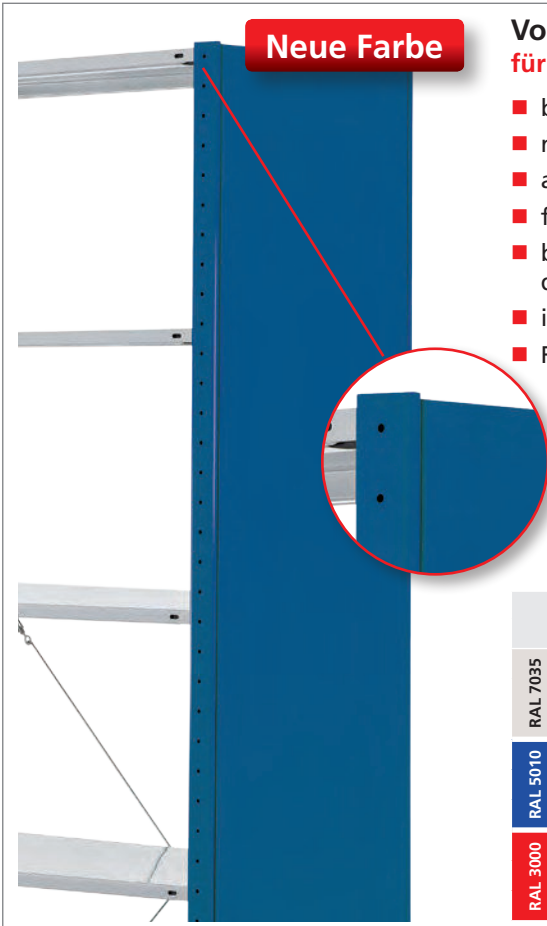

Vollblech-Seitenblenden für Außenrahmen

- bündiger Abschluss mit T-Profil-Rahmen
- nachträglicher Einbau möglich
- attraktive Vollblech-Verblendung für Außenrahmen
- flexibel durch 3 kombinierbare Höhen
- beim Einsatz der Vollblech-Seitenblende müssen die T-Profil-Rahmen mit Tiefenriegeln ausgestattet sein
- inkl. Schrauben / Muttern M6 x 16 zur Befestigung
- RAL 7035 lichtgrau, RAL 5010 enzianblau und RAL 3000 feuerrot

Bündiger Abschluss mit T-Profil-Rahmen

	Höhe mm	Tiefe mm					
		300	400	500	600	800	
RAL 7035	1.000	25000	25001	25002	25003	25004	
	1.250	25005	25006	25007	25008	25009	
	1.300	25010	25011	25012	25013	25014	
RAL 5010	1.000	25000-B	25001-B	25002-B	25003-B	25004-B	
	1.250	25005-B	25006-B	25007-B	25008-B	25009-B	
	1.300	25010-B	25011-B	25012-B	25013-B	25014-B	
RAL 3000	1.000	25000-R	25001-R	25002-R	25003-R	25004-R	
	1.250	25005-R	25006-R	25007-R	25008-R	25009-R	
	1.300	25010-R	25011-R	25012-R	25013-R	25014-R	

Drahtgitter-Seitenwände
für Grund- und Anbauregale

- Masche 50 x 50 x 3 mm
- nachträglicher Einbau möglich
- inkl. Befestigungshaken
- glanzverzinkt

	Tiefe mm	für Regaltiefe mm	Höhe 300 mm	Höhe 500 mm	Höhe 1.000 mm	Höhe 1.950 mm
verzinkt	200	300	12453-B	12453-C	12453-D	12453-A
	300	400	12455-B	12455-C	12455-D	12455-A
	400	500	12457-B	12457-C	12457-D	12457-A
	500	600	12459-B	12459-C	12459-D	12459-A
	700	800	12461-B	12461-C	12461-D	12461-A

Drahtgitter-Rückwände
für Grund- und Anbauregale

- Masche 50 x 50 x 3 mm
- nachträglicher Einbau möglich
- inkl. Befestigungshaken
- glanzverzinkt

	Breite mm	für Regalbreite mm	Höhe 300 mm	Höhe 500 mm	Höhe 1.000 mm	Höhe 1.950 mm
verzinkt	650	750	12468-A	12468-B	12448-D	12448-A
	900	1.000	12469-A	12469-B	12451-D	12451-A
	1.200	1.300	12470-A	12470-B	12452-D	12452-A

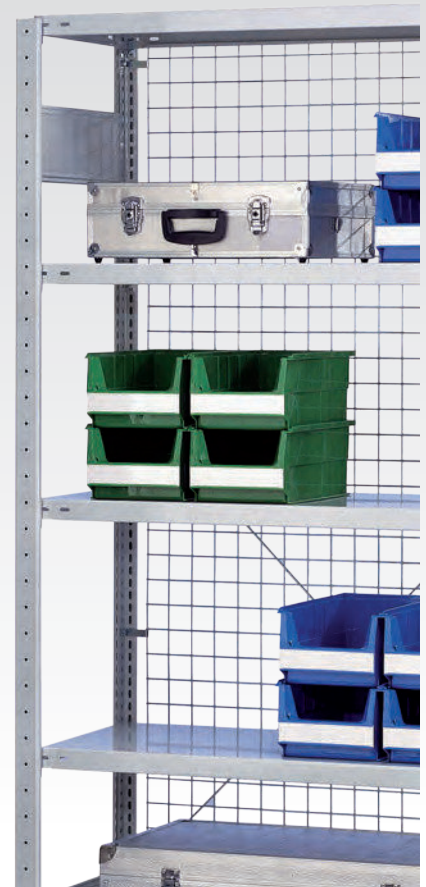

Stecksystem

Schraubsystem

Büroregale

Weitspannregale

Palettenregale

Kragarmregale

Regalanlagen & Bühnen

Flügeltüren
für Grund- und Anbauregale

Ideal zum Aufbau von verschließbaren Regalsystemen in Verbindung mit Seiten- und Rückwänden. Kombinierbar mit Zubehör aus dem Stecksystem.

Stabile Türen durch integrierte Verstärkungsunterzüge.

Die Flügeltür mit Höhe 1.000 mm ist kombinierbar mit dem Schubladenblock 36296-N, siehe Seite 105.

- montagefreundliche Komponenten
- Drehgriff mit 3-Punkt-Verriegelung, inkl. 2 Schlüssel
- inkl. Frontblenden
- RAL 7035 lichtgrau

Vereinfachte Montage durch neues System!



Regale mit Türen müssen immer gegen Kippen gesichert werden!

Flügeltür für 2.000 mm Höhe				
Farbe	Höhe mm	Breite mm	gleichschließend	verschiedenschließend
RAL 7035 lichtgrau	2.000	1.000	32311	32312

Flügeltür für 1.000 mm Höhe				
Farbe	Höhe mm	Breite mm	gleichschließend	verschiedenschließend
RAL 7035 lichtgrau	1.000	1.000	32313	32314



Euro-Lochblech-Seitenwände für T-Profil-Rahmen

- zur Aufnahme von Lochwandhaken
- mit Eurolochung 5 mm Durchmesser in geraden Reihen
- inkl. 10 Schrauben M6 x 8
- verzinkt

Farbe	Höhe mm	Tiefe mm	
verzinkt	1.000	300	22750
		400	22751
		500	22752
		600	22753
		800	22754
		1.000	22755

Euro-Lochblech-Rückwände für Grund- und Anbauregale

- zur Aufnahme von Lochwandhaken
- mit Eurolochung 5 mm Durchmesser in geraden Reihen
- inkl. 10 Schrauben M6 x 8
- verzinkt

	Höhe mm	Breite mm	
		750	1.000
ver-zinkt	500	22770	22780
	1.000	22771	22781



Lochwandhaken

Typ 1

- VE 50 Stück
- für hängende Lagerung von Kleinteilen
- glanzverzinkt

Länge mm	
120	12490



Lochwandhaken

Typ 2

- VE 50 Stück
- z. B. für Blisterpackungen
- glanzverzinkt

Länge mm	
140	12491



Lochwandhaken

Typ 3

- VE 25 Stück
- für hängende Lagerung von Kleinteilen
- glanzverzinkt

Länge mm	
200	12492

Bitte beachten Sie die Verpackungseinheiten.

Alle Preise ohne Bestückung. Die Tabellen zeigen Bestellbeispiele. Weitere Abmessungen und Ausführungen auf Anfrage.

Lochplatten-Seitenblenden für T-Profil-Außenrahmen

- bündiger Abschluss mit dem T-Profil-Rahmen
- zur übersichtlichen Werkzeug- und Teilelagerung
- funktionale Lochplatten für Außenrahmen
- flexibel durch 3 kombinierbare Höhen
- nachträglicher Einbau möglich
- beim Einsatz der Lochplatten-Seitenblende müssen die T-Profil-Rahmen mit Tiefenriegeln ausgestattet sein
- inkl. Schrauben / Muttern M6 x 12 zur Befestigung
- RAL 7035 lichtgrau, RAL 5010 enzianblau und RAL 3000 feuerrot

	Höhe mm	Tiefe mm				
		300	400	500	600	800
RAL 7035	1.000	35665	35666	35667	35668	35669
	1.250	35680	35681	35682	35683	35684
	1.300	35672	35673	35674	35675	35676
RAL 5010	1.000	35665-B	35666-B	35667-B	35668-B	35669-B
	1.250	35680-B	35681-B	35682-B	35683-B	35684-B
	1.300	35672-B	35673-B	35674-B	35675-B	35676-B
RAL 3000	1.000	35665-R	35666-R	35667-R	35668-R	35669-R
	1.250	35680-R	35681-R	35682-R	35683-R	35684-R
	1.300	35672-R	35673-R	35674-R	35675-R	35676-R

Neue Farbe

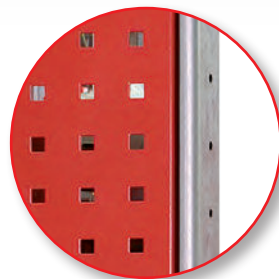
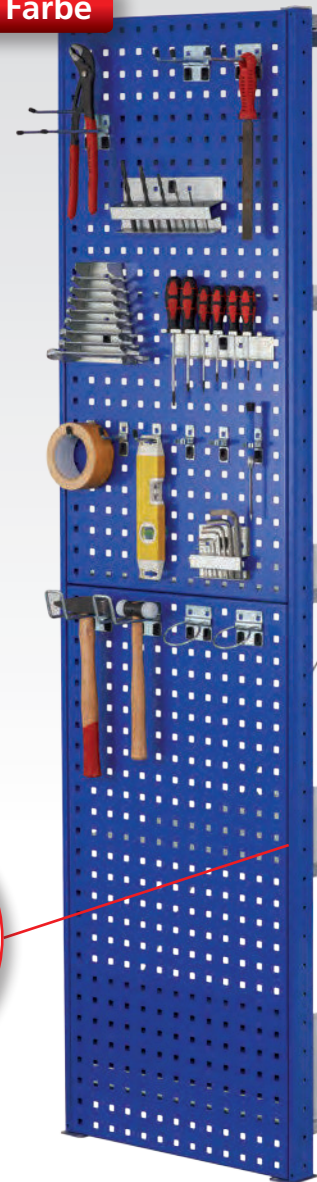

Neue Farbe:
RAL 3000 feuerrot

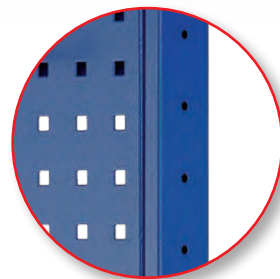

Bündiger Abschluss
mit T-Profil-Rahmen

Lochplatten-Rückwände für Grund- und Anbauregale

- bündiger Abschluss mit dem T-Profil-Rahmen
- zur übersichtlichen Werkzeug- und Teilelagerung
- inkl. Schrauben / Muttern M6 x 12 zur Befestigung
- RAL 7035 lichtgrau und RAL 5010 enzianblau

	Höhe x Breite mm	
RAL 7035 lichtgrau	500 x 1.000	35690
RAL 5010 enzianblau	500 x 1.000	35690-B

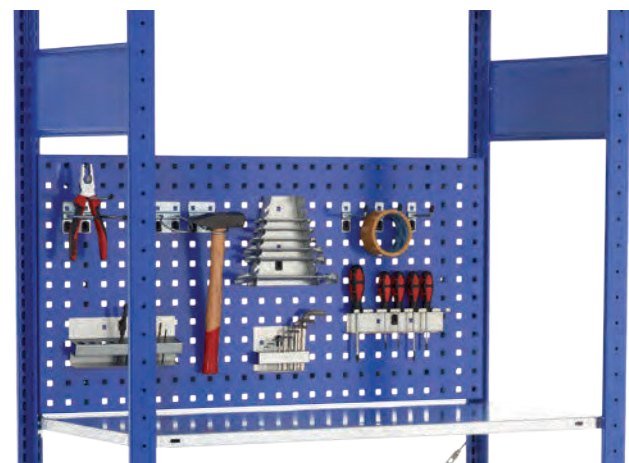

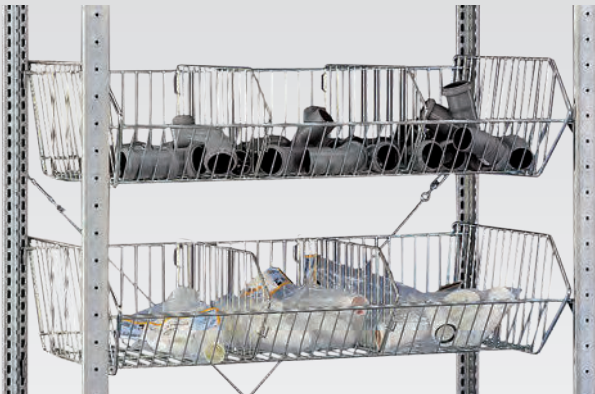

Drahtgitterkorb zum Einhängen in MULTIplus T-Profil-Rahmen

- für Regale mit 1.000 mm Breite und 500 mm Tiefe
- 35 kg Traglast bei gleichmäßig verteilter Last
- Maschenweite 27 mm
- inkl. 4 Universalträgern (Art.-Nr. 10337)
- Lieferung ohne Trenngitter
- glanzverzinkt

Breite mm	Tiefe mm	Höhe mm	
950	500	240	13676



Trenngitter für Drahtgitterkörbe

- zur Unterteilung der Drahtgitterkörbe
- Maschenweite 27 mm
- glanzverzinkt

13677



Verriegelungsstange für Öllager zum Anschrauben an MULTIplus T-Profil-Rahmen

- 1 Verriegelungsstange, 2 Haltewinkel, inkl. Schrauben
- leichtes Austauschen der Kanister durch Klappmechanismus
- zur Sicherung von Flüssigkeitsbehältern, z. B. Öllagern
- für Regalfelder mit 1.000 mm Fachbreite
- RAL 7035 lichtgrau

Breite mm	
1.000	33771



Auffangwanne für Öllager mit 500 mm Regaltiefe

- können zwischen die T-Profil-Rahmen gestellt werden
- zum Auffangen von austretenden Flüssigkeiten
- verzinkt

Breite mm	Tiefe mm	Fassungsvermögen Liter	
950	650	30	14997

Schüttgutmulden für BASIC70- und MULTIplus-Fachböden

- Schüttgutmulden bestehend aus: Vorder- und Hinterleiste, 2 Seitenteile (ohne Trennbleche)
- zur Lagerung von Kleinteilen und Schüttgut
- Schüttgutmulden werden auf die Fachböden gestellt
- Höhe vorne 100 mm, hinten 200 mm
- Einsetzen von zusätzlichen Trennblechen zur optimalen Aufteilung des Schüttgutes möglich
- pro Schüttgutmulde mind. 1 Trennblech erforderlich
- verzinkt

		Tiefe mm			
		300	400	500	600
verzinkt	Breite mm				
	750	16220-750	16221-750	16222-750	16223-750
	1.000	16220	16221	16222	16223
	1.300	16220-130	16221-130	16222-130	16223-130

Neue Breiten



Einzelteile für Schüttgutmulden für Schüttgutmulden

- zur optimalen Aufteilung des Schüttguts
- Höhe vorne 100 mm, hinten 200 mm
- verzinkt

		Trennblech	
		Tiefe mm	
verzinkt	300		16220-A
	400		16221-A
	500		16222-A
	600		16223-A

		Vorderleiste, 100 mm hoch	
		Breite mm	
verzinkt	750		16220-V-750
	1.000		16220-V
	1.300		16220-V-130

		Hinterleiste, 200 mm hoch	
		Breite mm	
verzinkt	750		16220-H-750
	1.000		16220-H
	1.300		16220-H-130

		Seitenteil, 200 mm hoch	
		Tiefe mm	
verzinkt	300		16220-S
	400		16221-S
	500		16222-S
	600		16223-S

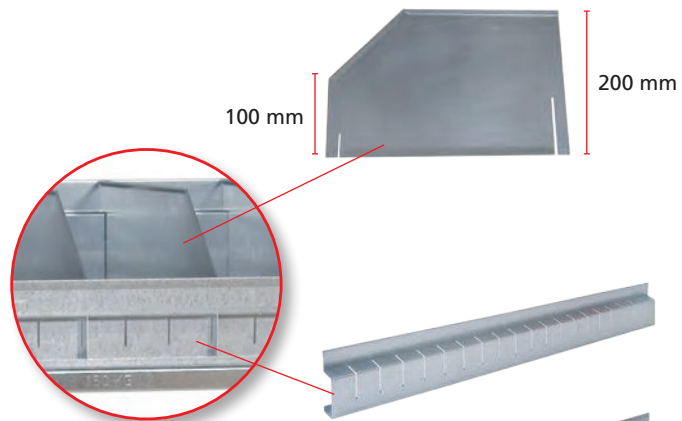



Gewindestangenhalterungen zum seitlichen Anbau an MULTIplus T-Profil-Rahmen

- zur Lagerung von Langgut, z. B. Gewindestangen, Profilen, Leisten
- zum Anschrauben an den T-Profil-Rahmen
- bestehend aus Ober- und Unterteil, inkl. Schrauben
- RAL 7035 lichtgrau

Für Regaltiefen mm	
400	33770-400
500	33770-500
600	33770-600
800	33770-800

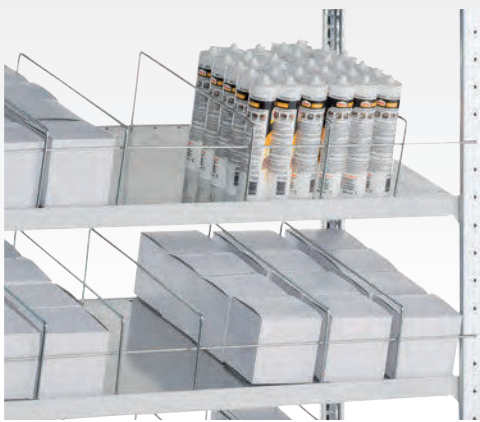

Trennbügel und Kippsicherungen für Systemlochung der Schrägböden MULTIplus150

- Trennbügel zur Unterteilung von Fachböden, 140 mm hoch
- Kippsicherung gegen Herausfallen der Ware nach vorne
- glanzverzinkt

Trennbügel, 400 mm tief	13771-400
Trennbügel, 500 mm tief	13771-500
Trennbügel, 600 mm tief	13771-600
Trennbügel, 800 mm tief	13771-800
Kippsicherung, 750 mm breit	13772-75
Kippsicherung, 1.000 mm breit	13772-100
Kippsicherung, 1.300 mm breit	13772-130



Trenn- und Seitenführungen für Kanbanregale mit MULTIplus150-Fachböden

- Trennführungen zur Unterteilung der Fachböden, 25 mm hoch
- Seitenführungen gegen seitliches Herausfallen der Ware
- Trennführungen glanzverzinkt, Seitenführungen verzinkt

Trennführungen			
400 mm	500 mm	600 mm	800 mm
10366-25	10367-25	10368-25	10369-25

Seitenführungen			
400 mm	500 mm	600 mm	800 mm
10380-25	10381-25	10382-25	10383-25



Stirnwandabgrenzungen zum seitlichen Anbau an MULTIplus T-Profil-Rahmen

- verhindert das seitliche Herausfallen der Ware
- inkl. 2 Schrauben M6 x 12
- RAL 7035 lichtgrau

	Länge mm	Höhe mm	
RAL 7035 lichtgrau	300	39	30470
	350		30470-A
	400		30471
	500		30472
	600		30473

Regalschubladen

zum Einbau in MULTIplus-Stecksystemregale

- 1.000 mm Fachbreite, passend zum Stecksystem
- teleskopgeführte 100 % Vollauszug-Schublade
- 70 kg Traglast bei gleichmäßig verteilter Last
- Griffleiste mit Beschriftungsetikett und transparenter Abdeckfolie
- Schublade oben offen (als obere Abdeckung ist ein Fachboden geeignet)
- Innenmaß der Schublade: 856 x 425 mm
- Einteilungs-Sets mit Schlitzwannen finden Sie auf Seite 107
- RAL 7035 lichtgrau



Regalschublade, einzeln
Fachboden als Abdeckung optional



Regalschublade, 3er-Set
Fachboden als Abdeckung optional

Regalschublade, einzeln

Höhe mm	Breite mm	Tiefe mm	
100	1.000	500	25015

Regalschublade, 3er-Set

Höhe mm	Breite mm	Tiefe mm	
300	1.000	500	25016

HINWEIS:

Regale mit Schubladen müssen immer gegen Kippen gesichert werden.

Ausziehböden

zum Einbau in MULTIplus-Stecksystemregale

- kugelgelagerter Teleskopauszug
- 300 mm Tiefe vollausziehbar
- 400 / 500 / 600 mm Tiefe ausziehbar bis 88 %
- 70 kg Tragkraft bei gleichmäßig verteilter Last
- verzinkt und RAL 7035 lichtgrau



Breite mm	Tiefe mm	verzinkt	RAL 7035 lichtgrau
1.000	300	12719	32723
1.000	400	12716	37726
1.000	500	12718	32721
1.000	600	12717	37727

Kleiderstangen

zum Einbau in MULTIplus-Stecksystemregale

- zur hängenden Lagerung von Berufs- und Arbeitsschutzkleidung
- inkl. Haltern und Schrauben
- verstärkte Kleiderstangen auf Anfrage
- Ovalrohr: 30 x 15 mm
- glanzverzinkt

Länge mm	Tragkraft	
750	50	12711-75
1000	45	12711
1300	40	12711-130

Aufpreis für gelochte Tiefenriegel zur Befestigung der Kleiderstange laut Preisliste.
Bei der Bestellung Artikelnummer-G anfügen! Passende Tiefenriegel finden Sie auf Seite 81.





Universalprofil-Sets zum Einbau in MULTIplus Stecksystemregale

- Set bestehend aus:
 - 2 Tiefenwinkel inkl. 4 Fachbodenträger
 - 1 Universalprofil mit Rutschsicherung
- Unterteilungsrohre separat bestellbar
- ideal zur Lagerung von stehenden Gütern
- zur Aufnahme von bis zu 9 Unterteilungsrohren im 100 mm Raster
- in der Höhe im Raster von 25 mm verstellbar
- verzinkt

Fachbreite 1.000 mm

Tiefe mm	400	500	600	800	1.000
	14070	14071	14072	14073	14074

Unterteilungsrohr

- Rundrohr Ø 18 mm
- Schaumstoffummantelung Ø 36 mm zur Materialschonung
- inkl. Endkappe

Länge mm	300	400	500
	14045	14046	14047



Hängevorrichtung-Sets zum Einbau in MULTIplus Stecksystemregale

- Set bestehend aus:
 - 2 Tiefenwinkel inkl. 4 Fachbodenträger
 - 1 Rundrohr-Hängevorrichtung inkl. Befestigung
- Rundrohr Ø 30 mm
- ideal zur Lagerung von hängenden Gütern bis 50 kg
- in der Höhe im Raster von 25 mm verstellbar
- verzinkt

Fachbreite 750 mm

Tiefe mm	400	500	600	800	1.000
	14113	14114	14118	14119	14120

Fachbreite 1.000 mm

Tiefe mm	400	500	600	800	1.000
	14121	14122	14123	14124	14125

Fachbreite 1.300 mm

Tiefe mm	400	500	600	800	1.000
	14126	14127	14128	14129	14131

Scannerschienen
für MULTIplus-Fachböden

- selbstklebend, transparent

für Breite mm	Gesamthöhe mm	Einschubhöhe mm	
750	21	18	13694-A
750	33	30	13688-A
750	37	35	13669-A
1.000	21	18	13694
1.000	22	30	13688
1.000	37	35	13669
1.300	21	18	13694-B
1.300	33	30	13688-B
1.300	37	35	13669-B



Magnetschilder
für Fachböden, T-Profile etc.

- zur Beschriftung von Stahlregalen
- flexibel und wieder einsetzbar
- permanent magnetisch, mit weißer Oberfläche

Einzelschilder			
Breite mm	Höhe mm	VE Stk.	
80	25	50	13700
100	30	50	13685
150	50	50	13701

Rollenware			
Länge m	Höhe mm	VE Rolle	
10	25	1	13632
10	30	1	13633
10	50	1	13634
10	80	1	13635

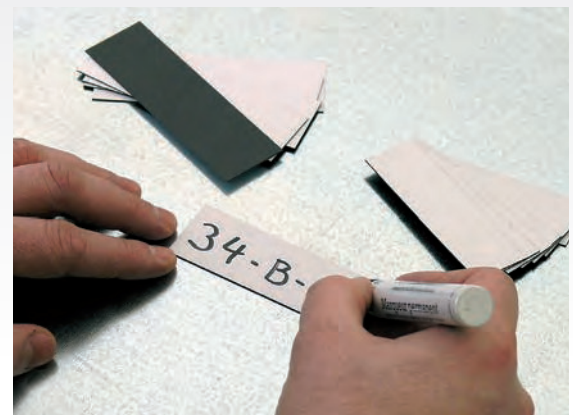

Regalplatzetiketten
siehe Seite 214

Regalzeile
Längsposition
Höhenposition

Ziffern:

66 x	12345	30 x	12345	24 x	12345
44 x	67890	20 x	67890	16 x	67890
	Höhe 15 mm		Höhe 50 mm		Höhe 70 mm

Regalzeilenschilder
siehe Seite 214



Regalbeschilderungen
DIN A4 oder DIN A3

- für Regalanlagen von SCHULTE Lagertechnik
- individuell angefertigt nach Anlagenspezifikation
- hochwertiger Digitaldruck mit Laminat auf Hartschaumplatte
- gemäß DIN EN 15635



Format	
DIN A4	13710
DIN A3	13711