

FOREG

Bibliotheksregalsysteme

Ordnung mit System



Kompatech

Kompetenz spricht Bände

Wissen verlangt nach Ordnung. Ob im Freihandbereich in Bibliotheken, in Archiven oder in Magazinen von Bibliotheken - Forster steht für höchstes Know-how verbunden mit modernster Technik und hoher Kreativität. Flexibilität und Wirtschaftlichkeit sind das feste Fundament, auf welches sich der Kunde verlassen kann.

FOREG Bibliotheksregalsysteme vereinen Individualität und Professionalität auf allen Ebenen und überzeugen ebenso durch Funktionalität und Benutzerfreundlichkeit. Kompetenz in Beratung, Planung und Ausführung stehen für langlebige und innovative Qualitätslösungen.

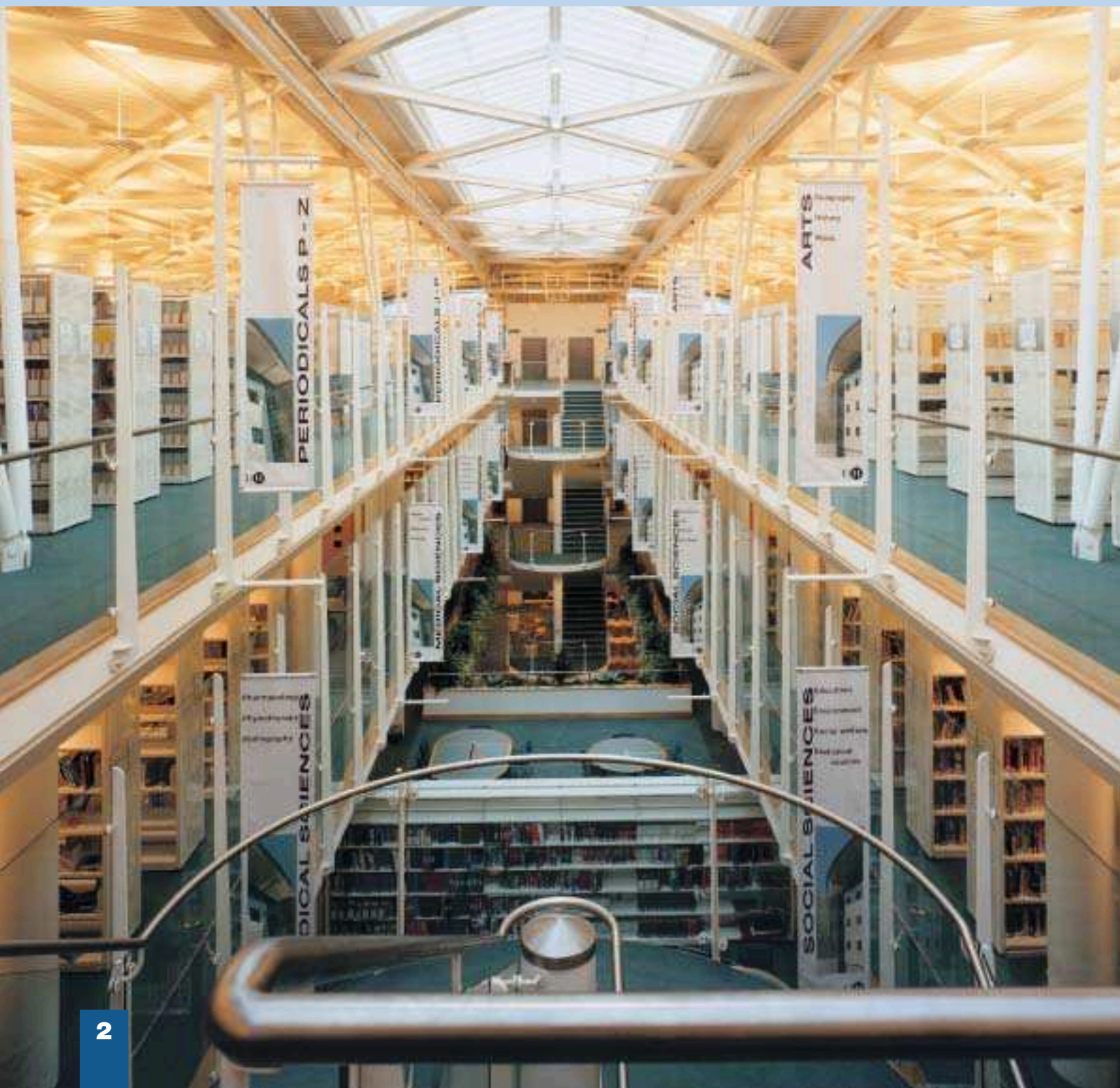

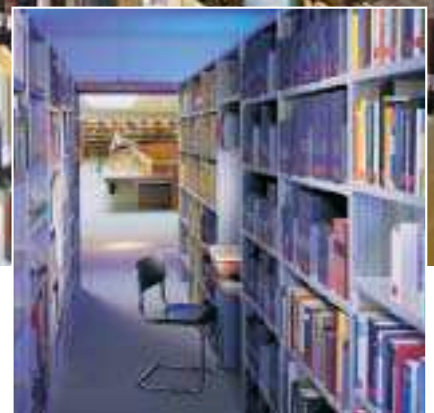

Funktion in schönster Form

Die Kunst, Ästhetik und Funktion zu kombinieren, ist hier besonders interessant. Bibliotheksregale garantieren nicht nur Übersicht und Ordnung, sondern sind auch ein wesentlicher Bestandteil der gesamten Inneneinrichtung.

Das Erreichen einer harmonischen Atmosphäre ist daher Ausgangsbasis für unsere Planung. Ein durchdachtes Baukastensystem, komplett aufeinander abgestimmt, und das umfangreiche Zubehör zeichnen die Systeme aus. Ob verfahrbar oder stationär, vom Fachbodenzubehör bis zur Regalbeschriftung in Stadt-, Landes-, National- oder Universitätsbibliotheken – wir kümmern uns verlässlich um Ihre Wünsche.

Mittelpfostenregal FOREG

Modularer Aufbau für mehr Raum



Stirnseitenverkleidung
Holz

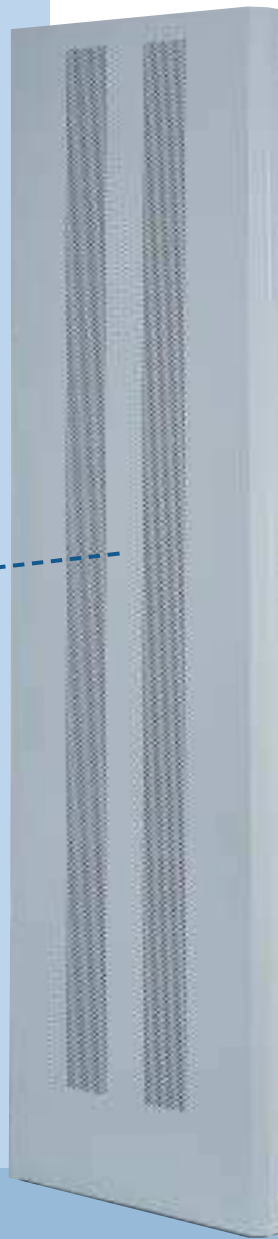

Stirnseitenverkleidung
Stahl gelocht Ø 6mm

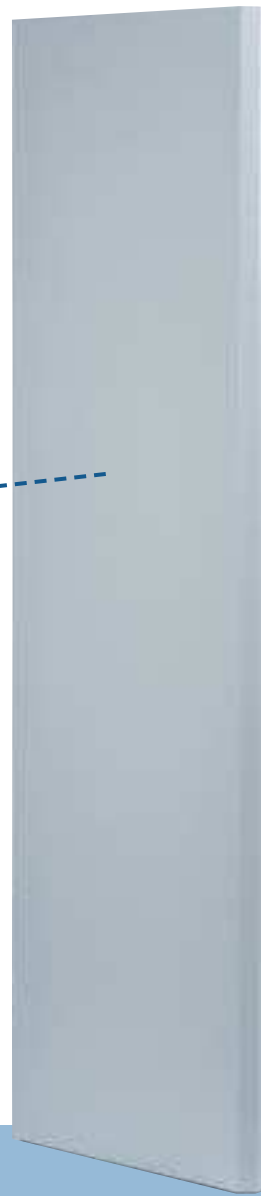

Stirnseitenverkleidung
Stahl ungelocht

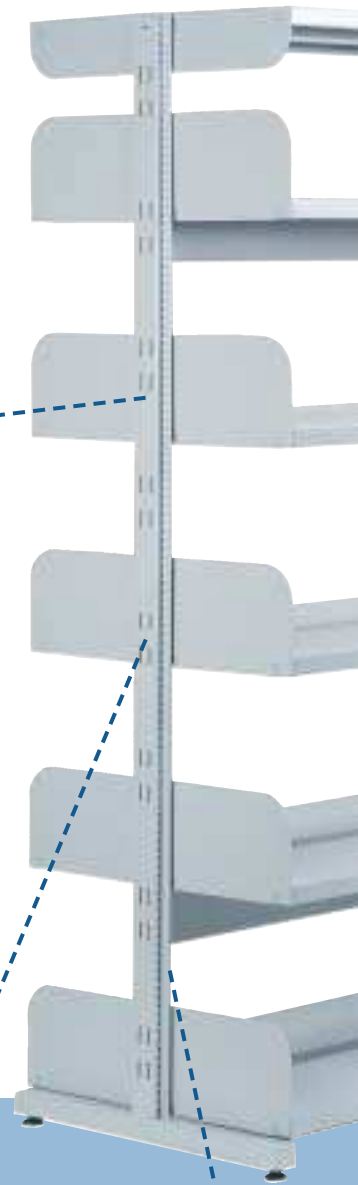

Klapptisch aus Holz zur
seitlichen Befestigung

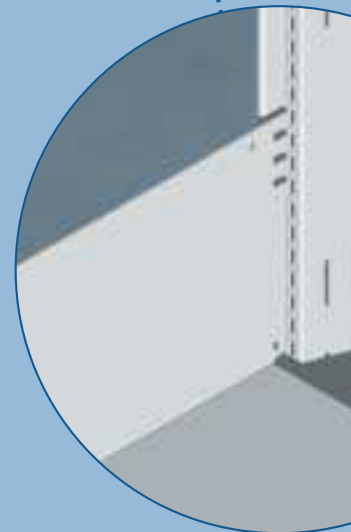

- Steckbares Mittelpfostenregal mit Doppelschlitzstanzung
- Führungssteg ermöglicht einfache Fachbodenverstellung
- Hohe Standsicherheit
- Fachbodenverstellbarkeit im 15 mm Raster
- Werkzeuglose Montage des Regalzubehörs
- Jederzeit umrüst- und erweiterbar
- Ebenso als Fahrregal lieferbar (auch nachträglich einbaubar)
- Offenes Regalsystem
- Gute Belüftung
- Transparentes Design
- Optimale Einsehbarkeit
- Verschiedene Ausführungen für Stirnseitenverkleidung möglich



Höhenverstellbarer Fußteil

Zwischenwand Stahl gelocht Ø 6mm,
Zwischenwand Stahl ungelocht

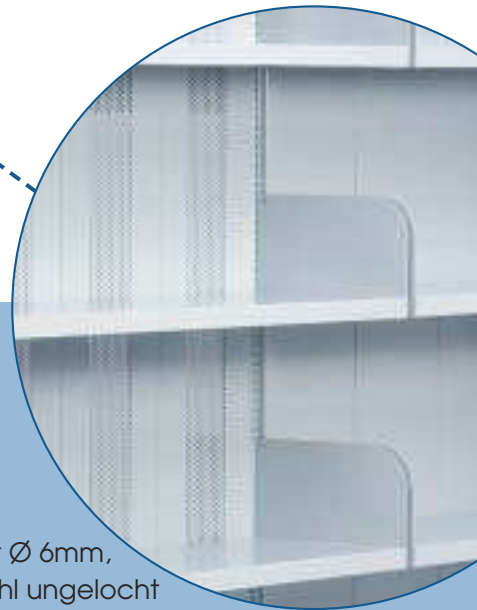

Führungssteg für einfache Fachbodenmontage

Beständigkeit hat Zukunft

Der höhenverstellbare Fußteil gleicht Bodenunebenheiten optimal aus und garantiert höchste Standfestigkeit. Die sichere Verbindung von Fachboden mit Seitenwangen sorgt für Stabilität, welche durch den Führungssteg zusätzlich erhöht wird.

Rahmenregal FOREG 2000

Perfekt bis ins Detail

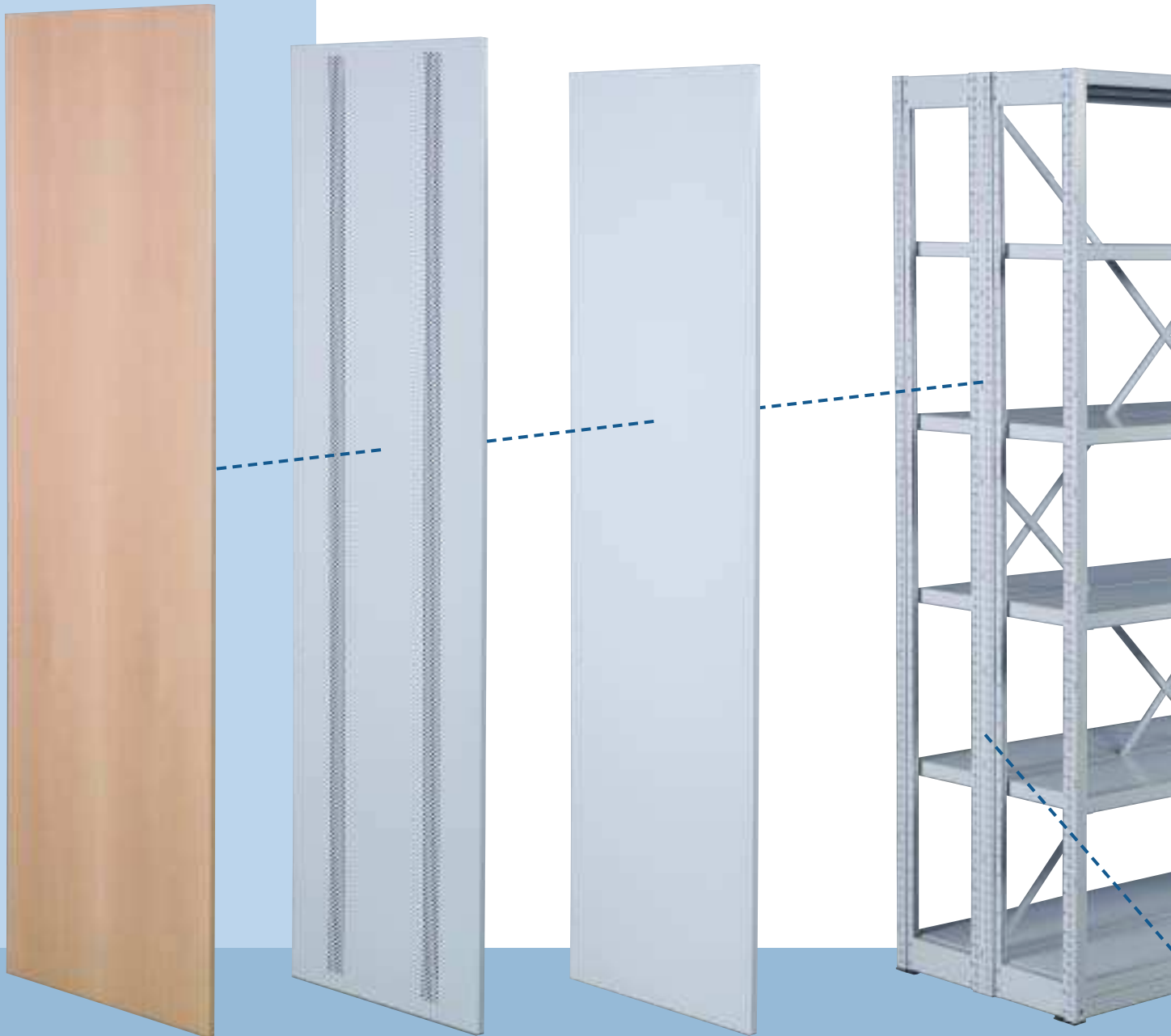

Stirnseitenverkleidung
Holz

Stirnseitenverkleidung
Stahl gelocht Ø 6mm

Stirnseitenverkleidung
Stahl ungelocht

Verschiedene Stirnseitenverkleidungen und Rahmen als Gestaltungselemente sind das augenfälligste Merkmal von FOREG 2000, welches viele individuelle Ausdrucksmöglichkeiten vereint. Viele Varianten sind realisierbar. Ein nennenswertes Beispiel sind gelochte Vorsatzwände, die eine gute Durchlüftung garantieren. Je nach Wunsch stehen unterschiedliche Ausführungen der Innenverkleidungen zur Verfügung. Die großartige Auswahl, gepaart mit einzigartiger Qualität, überzeugt mit Raffinesse und Effizienz.

Überzeugende Argumente:

- Steckbares Rahmenregal in Einzel- oder Doppelausführung
- Erweiterbar auf Fahrregal
- Hohe Standsicherheit
- Fachbodenverstellbarkeit im 20 mm Raster
- Werkzeuglose Montage
- Individuelle Gestaltung
- Erweiterbares Baukastensystem
- Offene und geschlossene Rahmen
- Zubehör mit FOREG 1000 austauschbar

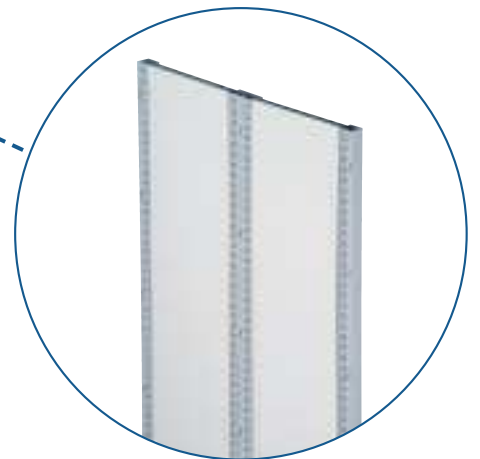
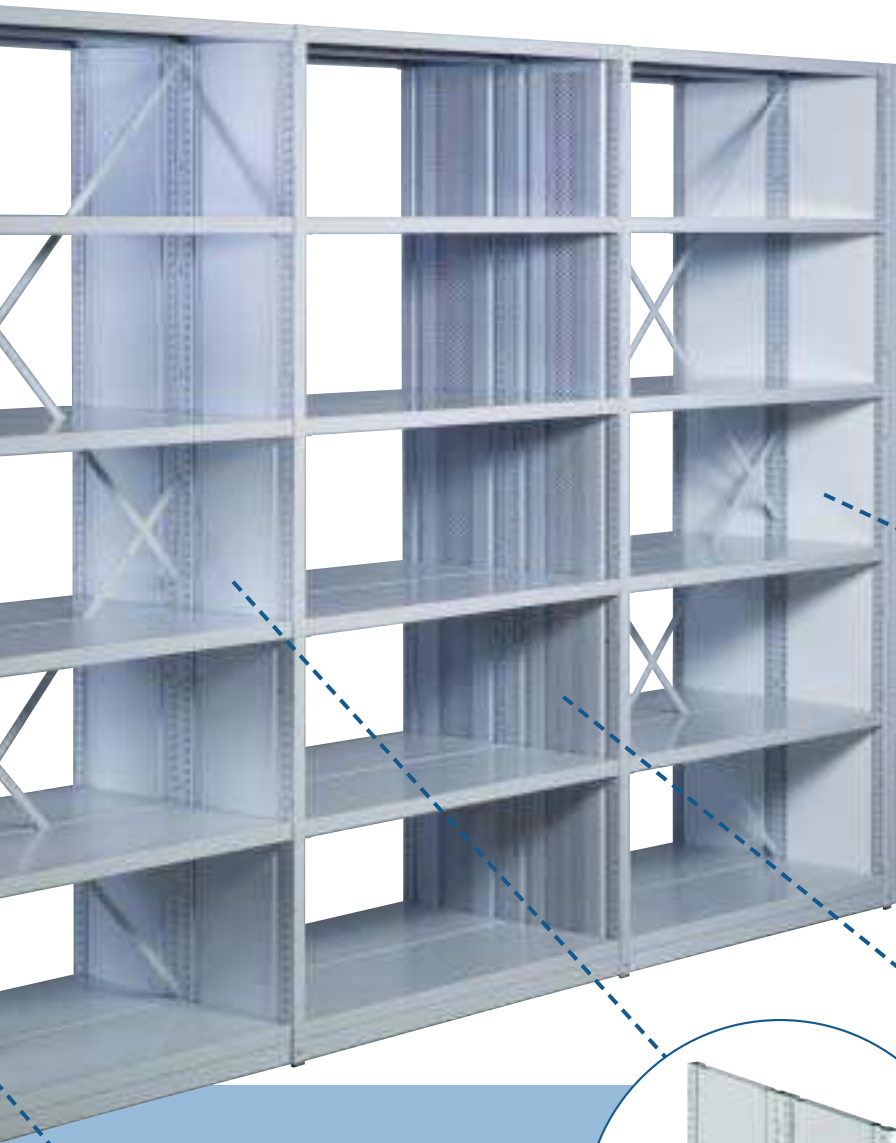

geschlossener Rahmen mit beschichteter Hartfaserplatte

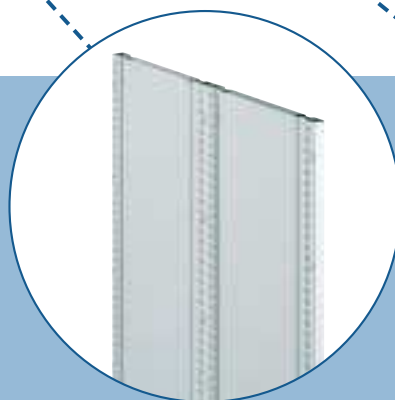

geschlossener Rahmen ungelocht

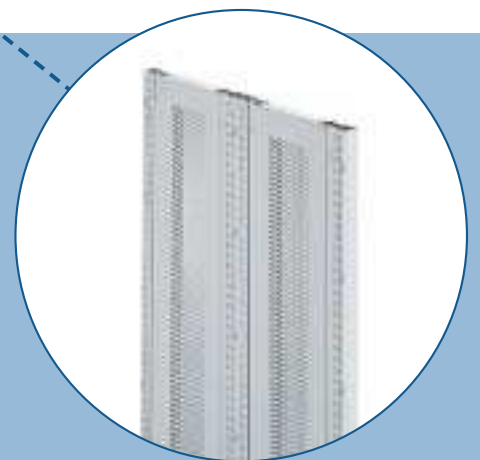

geschlossener Rahmen Stahl gelocht Ø 6 mm

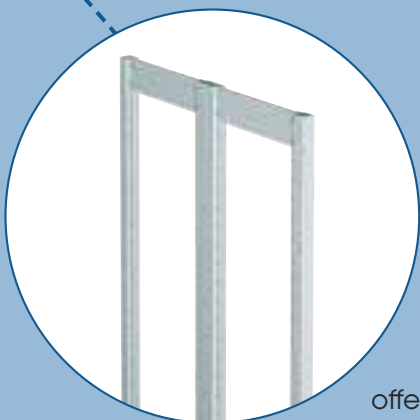

offener Rahmen

Der Fachboden

Hält, was er verspricht

Je nach Anforderung und Bedarf sind Fachböden aus Holz oder Stahl möglich. Hochwertige Materialien und beste Verarbeitung sorgen für Langlebigkeit. Die durchdachten Formen gliedern sich optimal in Erscheinungsbild, Umgebung und Einrichtung ein. Die sichere Verbindung zwischen Fachboden und Seitenwange gibt zuverlässigen Halt in allen Einsatzbereichen.



Fachboden aus Holz



Abdeckboden



Fachboden aus Stahl

Fachbodenzubehör für jeden Anspruch

Wir sind um Ideen nicht verlegen, denn Vielfalt ist hier die Norm. Durchdachte Systemkomponenten lassen bei FOREG Bibliotheksregalen Eintönigkeit vergessen. Das Zubehör ist sowohl mit dem Mittelpfostenregal FOREG 1000 als auch mit dem Rahmenregal FOREG 2000 kompatibel.



Fachbodenüberbrückung



Buchanschlagleiste niedrig



Buchanschlagleiste hoch



Arbeitsplatte Holz
(nur für FOREG 1000 verwendbar)



Auszugboden

Bücherablage

Sicherer Halt für alle Bücher



Seitenanschlag Stahl



Seitenanschlag Kunststoff

Unsere Buchstützen lassen keine Bücher umfallen. Wählen Sie aus der Variantenvielfalt, damit jede Lektüre sicher im Lot bleibt. Gleit- und Winkelbuchstützen sind in unterschiedlichen Höhen und Breiten erhältlich. Ebenso ist auf die Hängebuchstützen sicherer Verlass. Seitenanschlüsse, die bei offenen Rahmen auch als Begrenzung dienen, sind mit einfachen Handgriffen höhenverstellbar und garantieren die optimale Durchlüftung.



Drahhängebuchstütze



Gleitbuchstütze



Winkelbuchstütze



Winkelbuchstütze mit Anschlag

Zeitschriftenablage

Bestens überschaubar und unübersehbar

20° verstellbar

30° verstellbar

40° verstellbar

50° verstellbar

60° verstellbar

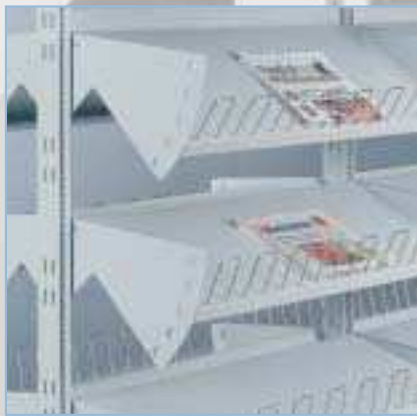

Zeitschriftenboden (bedingt bei FOREG 2000 einsetzbar)



Zeitschriftenklappe



Zeitschriftensammler



klappbare Schrägfächer
(für Überformate)



Zeitschriftenbox

Alles bestens im Blick – lautet hier die Devise. Die Anordnung der Zeitschriftenböden in verschiedenen Winkeln garantiert ein optimales Blickfeld und rückt so die Blätter stets ins beste Licht. Die Böden sind für alle Regalhöhen verwendbar und spiegeln Individualität und Professionalität für alle Bereiche wider.

Beschriftung

Wissen leicht gefunden

Gerade in Bibliotheken spricht eine gute Kennzeichnung Bände, denn eine überlegte Beschriftung ist der beste Wegweiser zum Wissen. Die Ausführungen der Beschriftungstafeln und -leisten sind systemabhängig und ermöglichen eine einfache Kennzeichnung mit Papiereinschüben. Die Tafeln in den Formaten A4 und A5 sind sowohl hoch als auch quer einsetzbar.



Fahnschild



Beschriftungstafel
Stirnseitenverkleidung



Beschriftungstafel



Regalfeldbeschriftungsleiste
am Abdeckboden aufgesetzt



Fachbodenbeschriftungsleiste
steckbar

Raum durch Bewegung

Ein umfangreiches Buchangebot braucht viel Platz zur Entfaltung. Unsere verfahrbaren Regale sind hier die beste Lösung um den Raum optimal zu nutzen. Im Gegensatz zu stationären Systemen bringen verfahrbare Systeme fast doppelt soviel Lagerfläche. Diese platzsparenden Regallösungen sind Investitionen in die Zukunft, denn Raum wird immer kostbarer und soll optimal genutzt werden.

Fordern Sie dazu unseren Prospekt *FOREG 2000 – Bewegung schafft Raum* an.



Platz sparen heißt Kosten senken

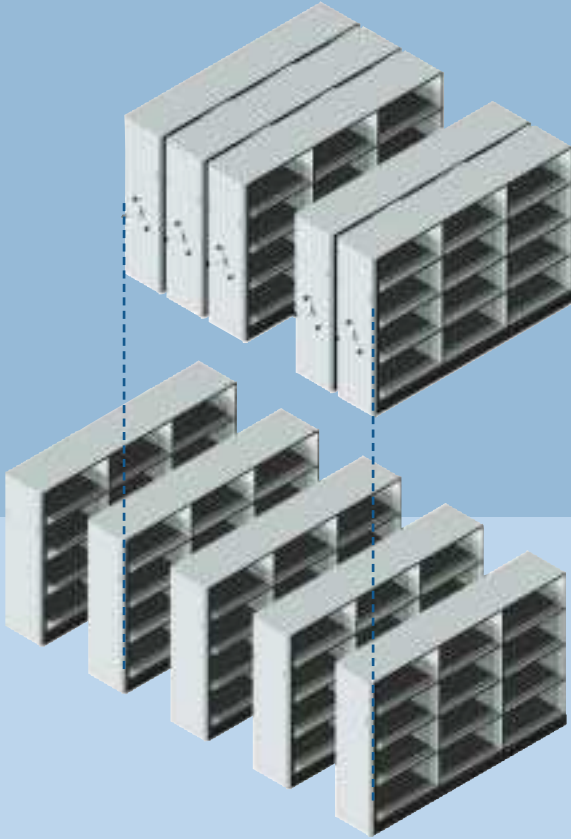

Die maximale Nutzung des Raumes minimiert die Kosten erheblich. Unsere Lösungen bieten Wirtschaftlichkeit und viel Innovationsgeist. Verfahrbare Regale eröffnen die Möglichkeit, nur den gerade benötigten Bedienungsgang zu öffnen. Begebar, falls notwendig, geschlossen, wenn erwünscht – die verfahrbaren Regalsysteme passen sich optimal den individuellen Anforderungen an.

Qualitätssicherung

- RAL-Gütezeichen
RAL-RG 614/1
RAL-RG 614/4
- GS-Zeichen
(geprüfte Sicherheit)
- Qualitätsmanagement-
system nach
ISO 9001: 2000



Oberfläche

Sämtliche Metallteile sind verzinkt und in RAL 7035 pulverbeschichtet

Beleuchtung

Die Beleuchtungselemente werden harmonisch in das Regal integriert und betonen effektiv das ganze Erscheinungsbild. Verschiedene Systeme stehen zur Auswahl und können individuell an die Erfordernisse angepasst werden. Klare Linien und ästhetisches Design prägen das Bild und sind sichtbarer Ausdruck für das Besondere.



Individuelle Beleuchtung

Verkleidung

Mit Vielfalt Akzente setzen

Verschiedene Stirnseitenverkleidungen sind je nach Bedarf möglich. Ob Stahl gelocht oder ungelocht, Holz und Glas – die optimale Anpassung an die Architektur ist selbstverständlich. Entscheidend ist das Anforderungsprofil, ausschlaggebend die individuelle Optik.



Verkleidung mit Glas

Sonderzubehör



Bücherwagen aus Stahl, 3 Fachböden mit ein- oder beidseitigen Anschlagleisten.

Mittelpfostenregal FOREG

Übersicht Regaleinzelteile

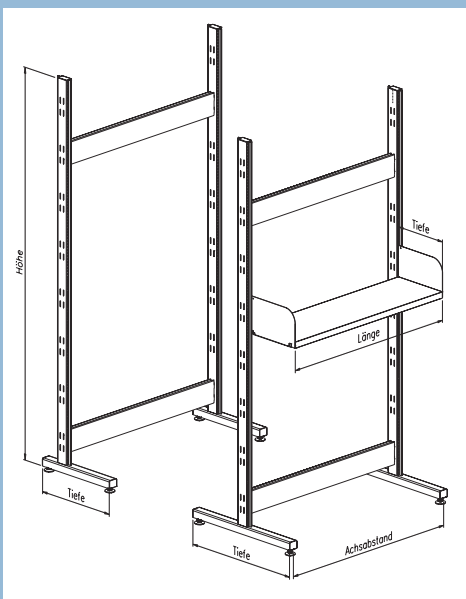
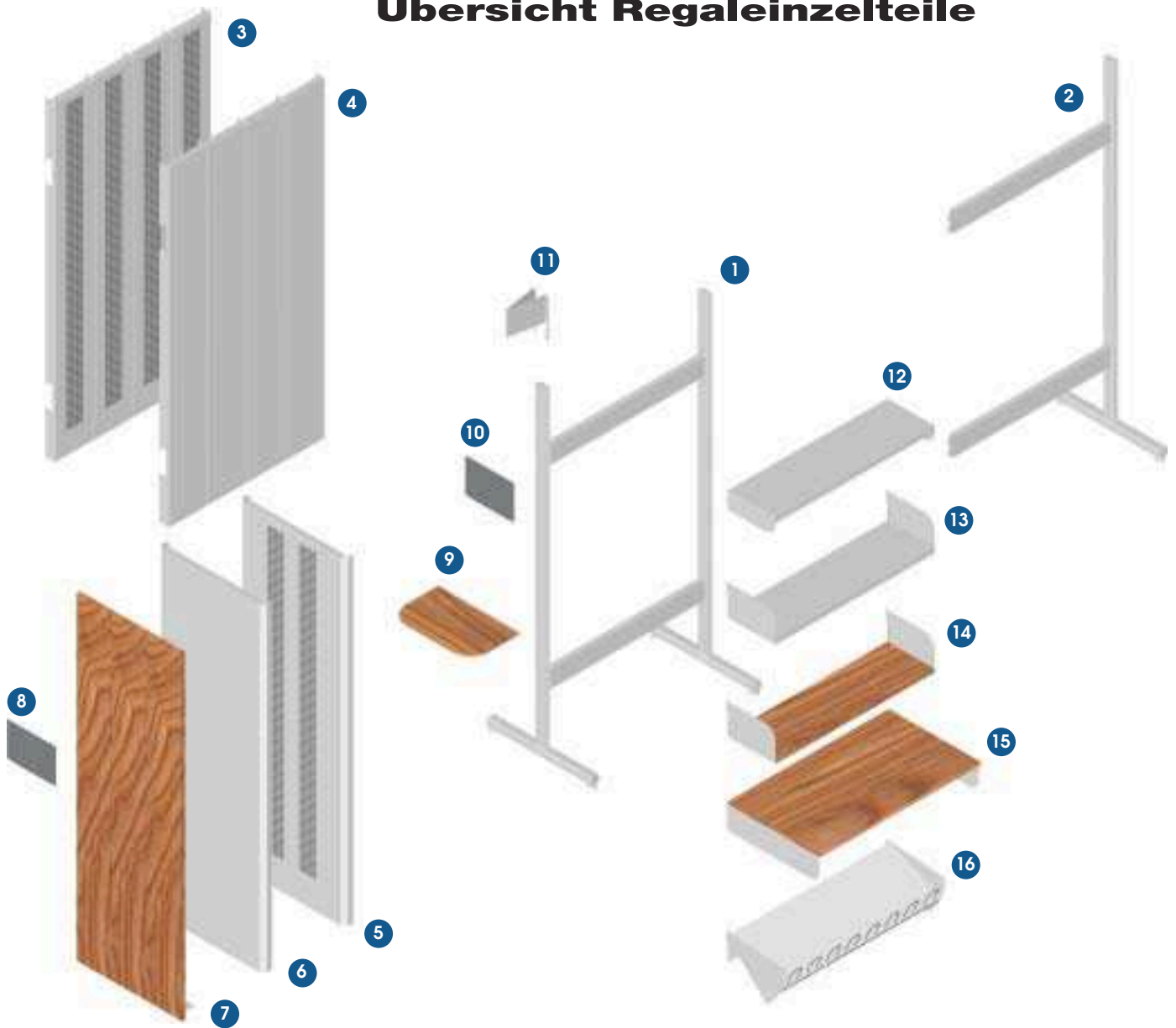

Abmessungen

Regalhöhen: 1967 mm
2207 mm

Regaltiefen: 393 mm
(einseitig) 443 mm

Regaltiefen: 543 mm
(beidseitig) 643 mm

Regalbreiten: 759 mm
(Achsabstand) 900 mm
1000 mm

Fachboden: 739 mm
(Länge) 880 mm
980 mm

Fachboden: 250 mm
(Tiefen) 300 mm
350 mm
400 mm

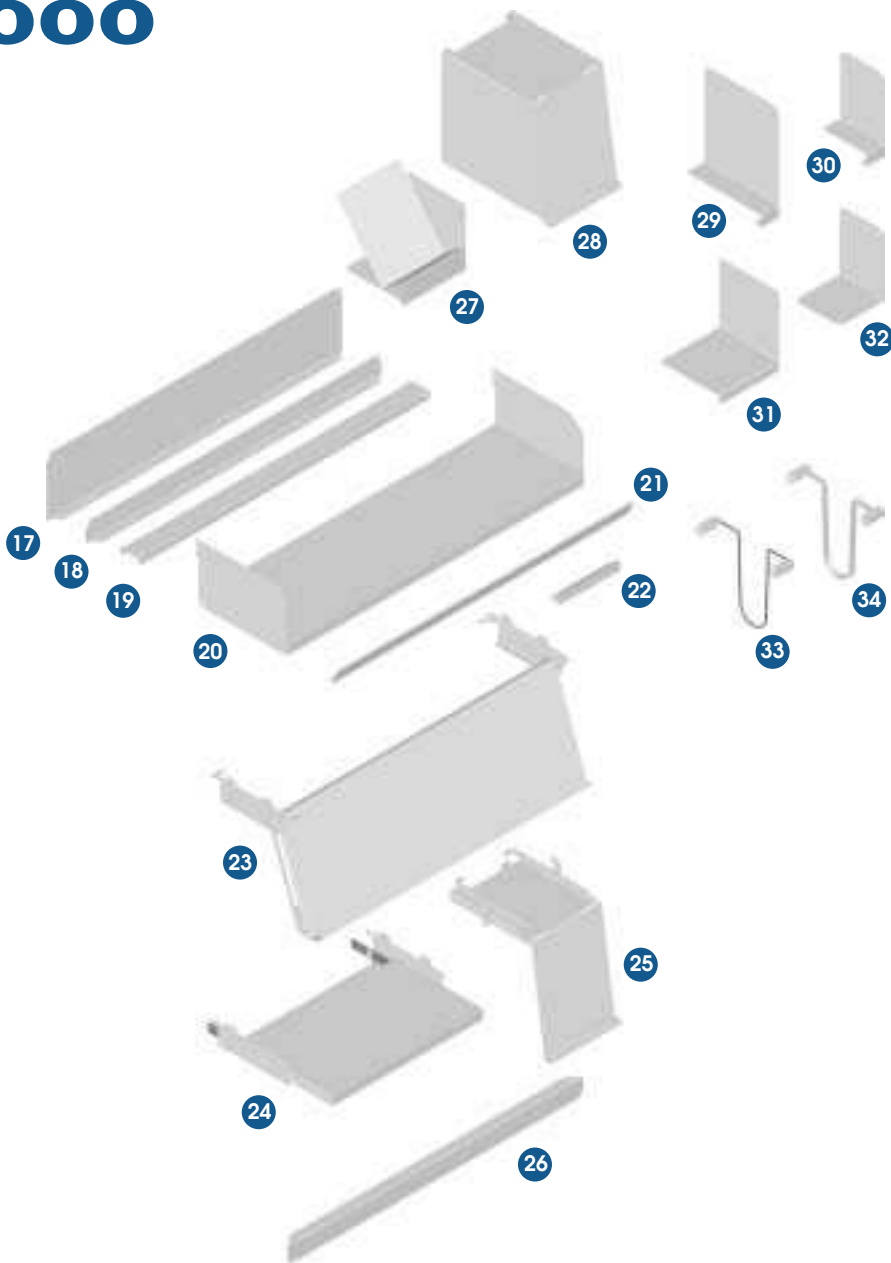

- 1 Grundelement
- 2 Anbauelement
- 3 Rückwand Stahl gelocht
- 4 Rückwand Stahl
- 5 Stirnseitenverkleidung Stahl gelocht
- 6 Stirnseitenverkleidung Stahl
- 7 Stirnseitenverkleidung Holz
- 8 Beschriftungstafel
DIN A5/A4 - hoch/quer
- 9 Klapptisch Holz
- 10 Beschriftungstafel
DIN A5/A4 - hoch/quer
- 11 Fahnenstange
- 12 Abdeckboden
- 13 Fachboden Stahl
- 14 Fachboden Holz
- 15 Arbeitsplatte Holz
- 16 Zeitschriftenboden
- 17 Buchanschlagleiste hoch
- 18 Buchanschlagleiste niedrig
- 19 Fachbodenüberbrückung
- 20 Fachboden Stahl
- 21 Regalfeldbeschriftung
- 22 Fachbodenbeschriftung
- 23 Schrägfach klappbar
- 24 Auszugboden
- 25 Zeitschriftenklappe
- 26 Stahlfußleiste
- 27 Zeitschriftensammler
- 28 Zeitschriftenbox
- 29 Gleitbuchstütze groß
- 30 Gleitbuchstütze klein
- 31 Winkelbuchstütze
mit Anschlag
- 32 Winkelbuchstütze
- 33 Drahhängebuchstütze
- 34 Flachhängebuchstütze

Technische Daten

- Pfostenprofil:** Stahlprofil mit Führungsteg
- Fachboden:** Stahlblech mit Seitenstützen
Holz mit Seitenstützen
- Höhenverstellbarkeit der Einbauten:** 15 mm
- Bodenausgleich:** Schraubfüße ca. 20 mm, höhenverstellbar

Belastungsangaben

- Feldlasten:** einseitiges Regal max. 400 kg
doppelseitiges Regal max. 800 kg
- Fachlasten:** max. 70 kg/Laufmeter

Rahmenregal FOREG 2000

Übersicht Regaleinzelteile

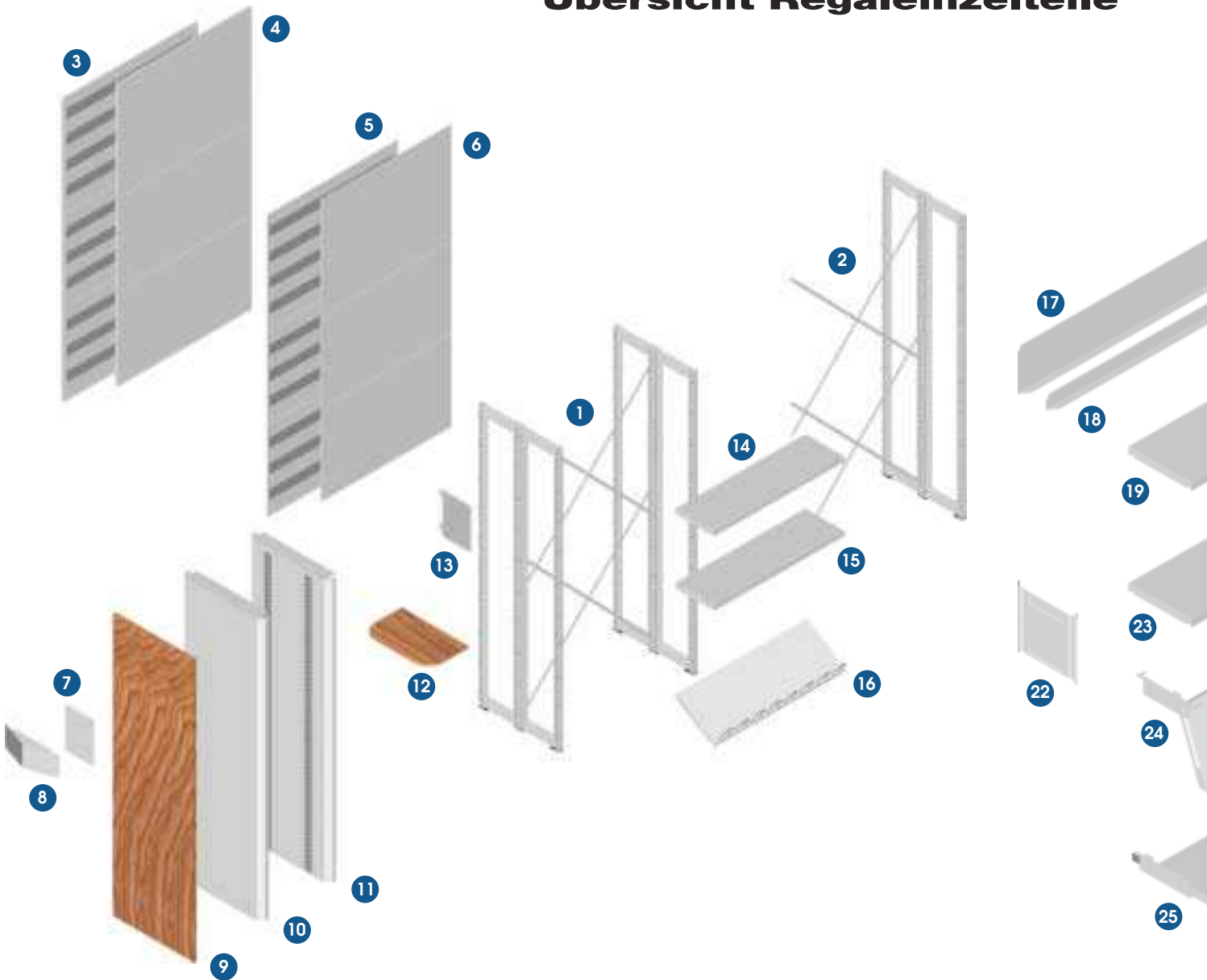

- | | | |
|---------------------------------|---|-------------------------------|
| 1 Grundelement | 10 Stahl Stirnseitenverkleidung | 18 Buchanschlagleiste niedrig |
| 2 Anbauelement | 11 Stirnseitenverkleidung Stahl gelocht | 19 Fachboden Stahl |
| 3 Rückwand Stahl gelocht | 12 Klapptisch Holz | 20 Regalfeldbeschriftung |
| 4 Rückwand Stahl | 13 Beschriftungstafel | 21 Fachbodenbeschriftung |
| 5 Zwischenwand Stahl gelocht | DIN A5/A4 - hoch/quer | 22 Fachteiler |
| 6 Zwischenwand Stahl | 14 Abdeckboden | 23 Fachboden Stahl gelocht |
| 7 Beschriftungstafel | (Ausführung Fachboden Stahl) | 24 Schrägfach klappbar |
| DIN A5/A4 - hoch/quer | 15 Fachboden Stahl | 25 Auszugboden |
| 8 Beschriftungstafel auskragend | 16 Zeitschriftenboden | 26 Zeitschriftenklappe |
| 9 Holz Stirnseitenverkleidung | 17 Buchanschlagleiste hoch | 27 Stahlfußleiste |
| | | 28 Zeitschriftensammler |

Abmessungen

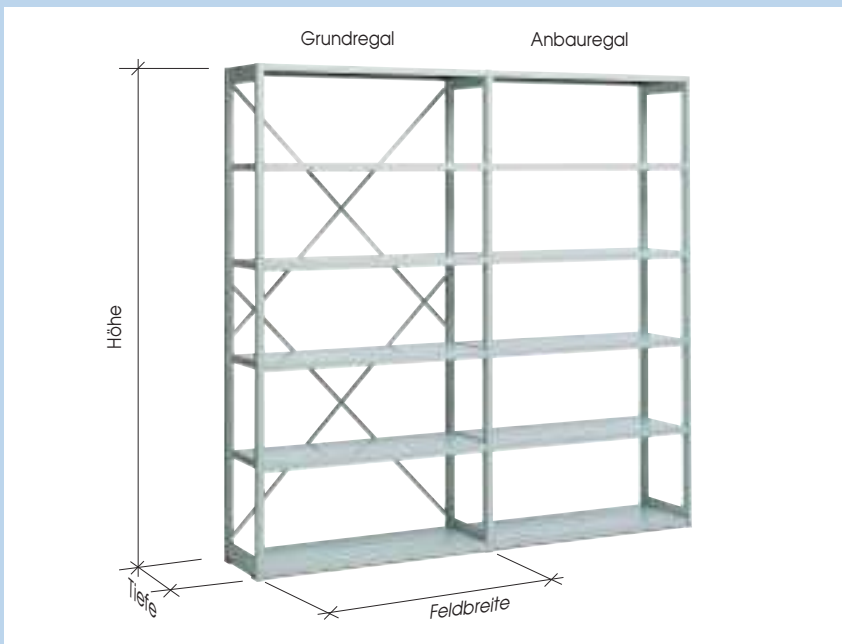
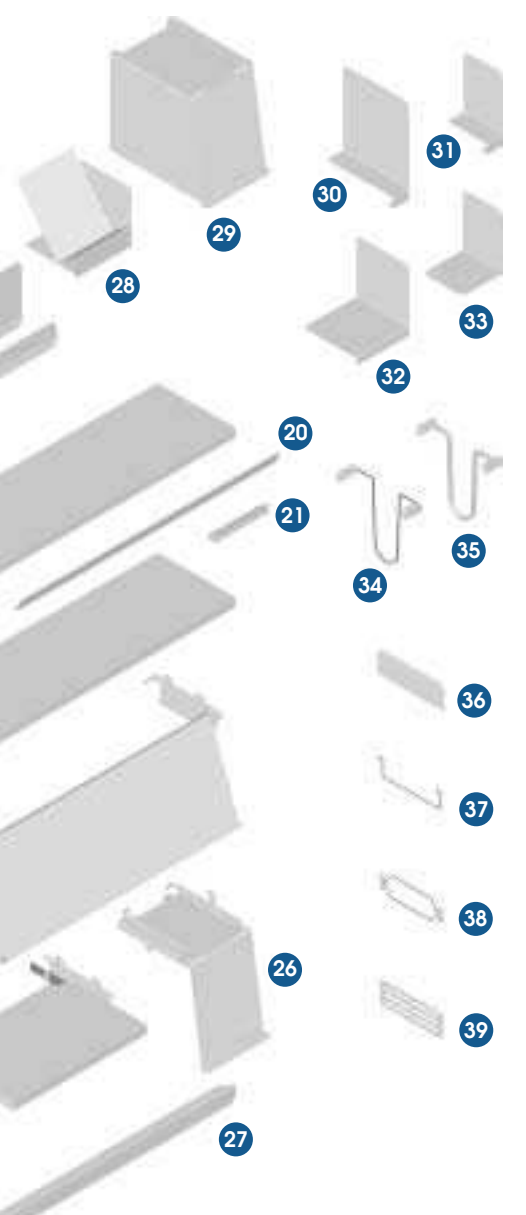

Höhen:	1632 mm	Tiefen:	250 mm	500 mm
(plus 3 mm	1952 mm		300 mm	600 mm
Fußplatte aus	2232 mm		350 mm	700 mm
Kunststoff)	2592 mm		400 mm	800 mm
	2952 mm		450 mm	
Feldbreiten:	900 mm			
(Achsabstand)	1000 mm			
	1100 mm			
	1200 mm			

Technische Daten

Rahmenprofil: Spezial-Stahlprofil

Fachboden: Stahlblech mit Tragbügel

Höhenverstellbarkeit der Einbauten: 20 mm

Belastungsangaben

Feldlasten: bis 1300 kg

Fachlasten: max. 65 kg bis 100 kg
mit Fachbodenverstärkung bis 150 kg

- 29 Zeitschriftenbox
- 30 Gleitbuchstütze groß
- 31 Gleitbuchstütze klein
- 32 Winkelbuchstütze mit Anschlag
- 33 Winkelbuchstütze
- 34 Drahhängebuchstütze
- 35 Flachhängebuchstütze
- 36 Seitenanschlag Stahl
- 37 Seitenanschlag Draht
- 38 Seitenanschlag Draht/Kunststoff
- 39 Seitenanschlag Kunststoff

Referenzen sprechen für uns



Zentrum für Medizinische Grundlagenforschung Graz



British Library London



Universitätsbibliothek Tübingen



Stadt- und Landesbibliothek Dortmund

Unsere Bibliotheksregalsysteme sind weltweit im Einsatz, denn Forster steht für langjährige Tradition und viel Know-how. Die gesammelten Erfahrungen machen uns zum viel gefragten Ansprechpartner. Der Kunde ist König – dieser Leitsatz wird bei uns wörtlich genommen. Hoher persönlicher Einsatz und ebensolches Engagement sowie ausgezeichnetes Service lassen Lösungen entstehen, die den Erwartungen unserer Kunden entsprechen.

Innovationen ohne Grenzen



WYE-College London



Open University Milton Keynes



Ludwig Maximilians Universität München

Um Visionen zu verwirklichen, ist eine Vielzahl guter Ideen erforderlich. Wünsche werden analysiert um daraus neue Impulse zu schöpfen. Diese Inspiration spiegelt sich in unseren innovativen Systemen wider. Die angeführten Referenzen sind nur ein kleiner Auszug unserer internationalen Kunden, wo wir die hohen Ansprüche zur Zufriedenheit erfüllen konnten.

Max-Planck-Institut München

