

Diese stabilen, verschließbaren Hängeschränke sind im Inneren mit dem ®RasterPlan Loch- und/oder Schlitzplattensystem ausgestattet und bieten so die Möglichkeit, kleinere Werkzeugsätze, eventuell gleich zusammen mit dem Ersatzteil-Sortiment, platzsparend und übersichtlich zu verstauen und das direkt am oder über dem Arbeitsplatz.

Details

- Stabile Stahlblechkonstruktion
- Schlag- und kratzfeste Kunststoffbeschichtung
- Korpus lichtgrau
- Rückwand mit ®RasterPlan Systemlochung
- Abstandhalter für sichere Wandbefestigung
- Öffnungswinkel über 180°
- Loch- und Schlitzplattentüren
- Sicherheits-Zylinderschloss
- Auf Anfrage zusätzliche Gruppen- oder Hauptschlüssel erhältlich

Loch- und Schlitzplattentüren
erhältlich in drei Farben



Korpus

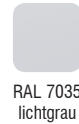

Sichere Wandbefestigung durch vier rückseitig angeschweißte Abstandhalter aus Stahlrohr.



®RasterPlan



Schlitzplattentür

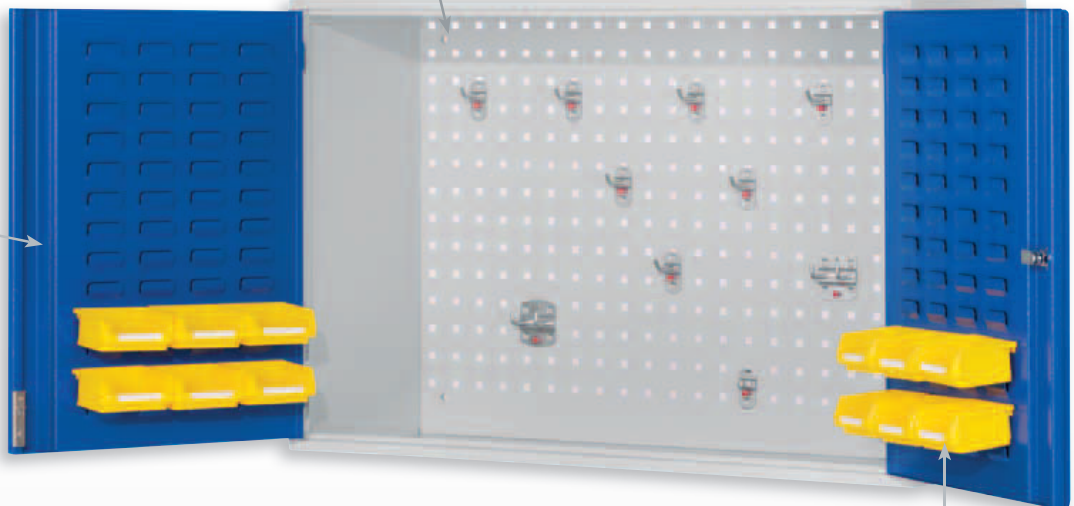

Lagersichtkästen Größe 5 bis 8, Auch im befüllten Zustand ein absolut waagerechtes An- und Abhängen an Schlitzplatten möglich. Siehe Seite 36

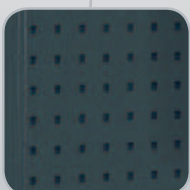
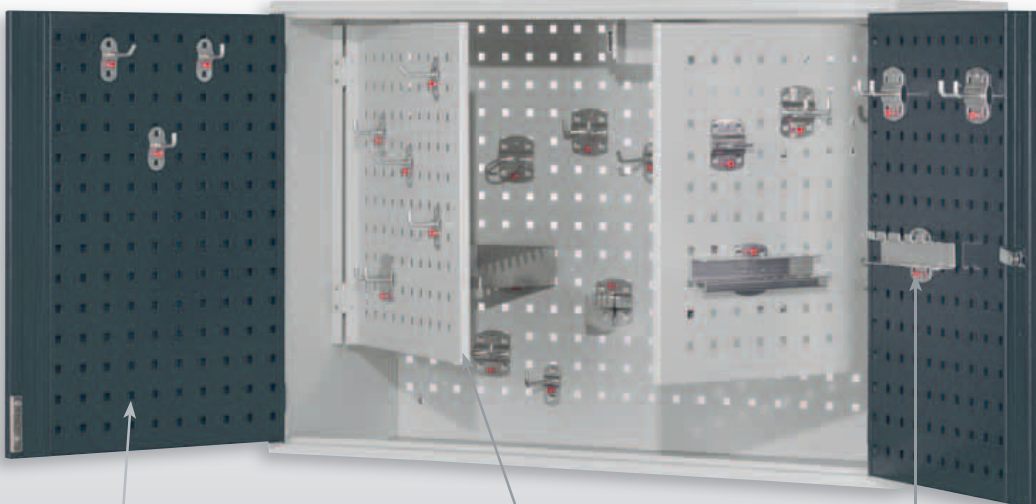

Lochplattentür



Innentüren Modell 30 sind auch an der Rückseite bestückbar mit ®RasterPlan Werkzeughaltern.



®RasterPlan Werkzeughalter siehe ab Seite 8



Werkzeuglagerung

Schranksysteme

Kleinteilelagerung

Ergonomie

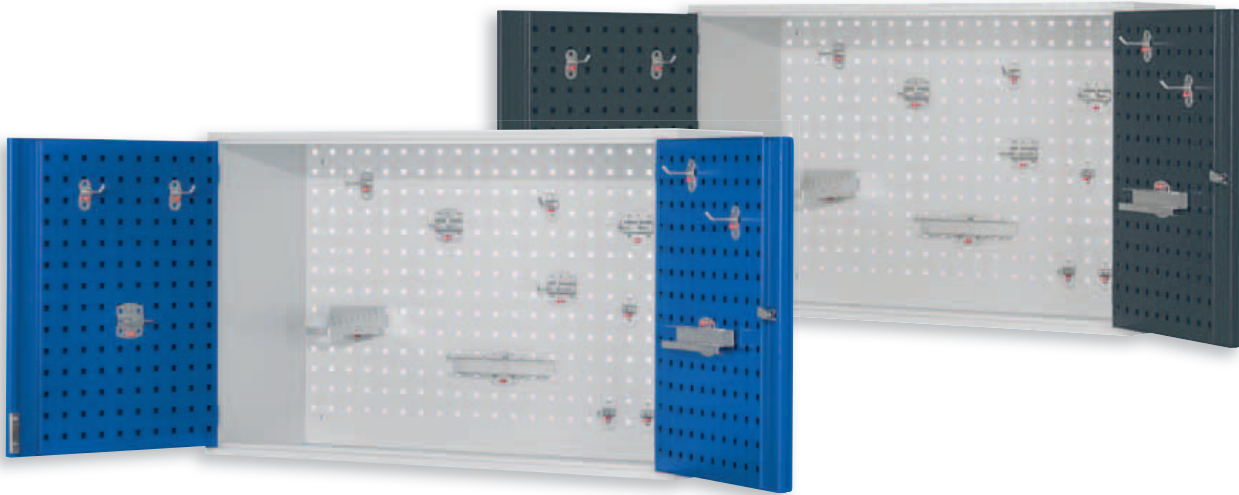

®RasterPlan Hängeschränke Modell 10	
H 620 x B 920 x T 335 mm	
Rückwand Systemlochung Lochplattentüren	
Türfarbe lichtgrau	1120.00.3013
Türfarbe enzianblau	1120.00.3016
Türfarbe anthrazitgrau	1120.00.3024

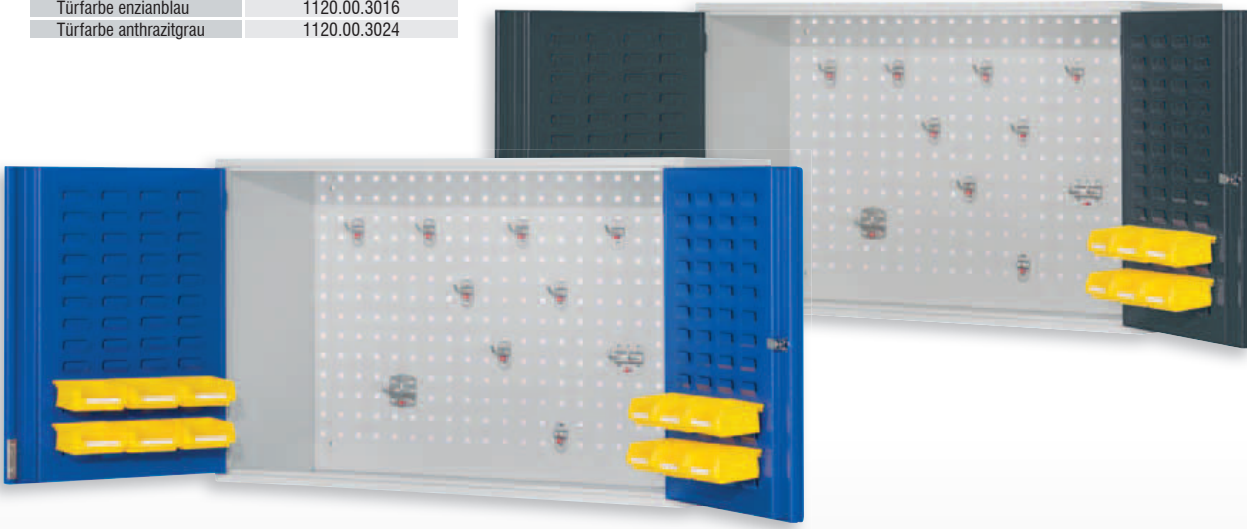

®RasterPlan Hängeschränke Modell 20	
H 620 x B 920 x T 335 mm	
Rückwand Systemlochung Schlitzplattentüren	
Türfarbe lichtgrau	1120.00.4013
Türfarbe enzianblau	1120.00.4016
Türfarbe anthrazitgrau	1120.00.4024

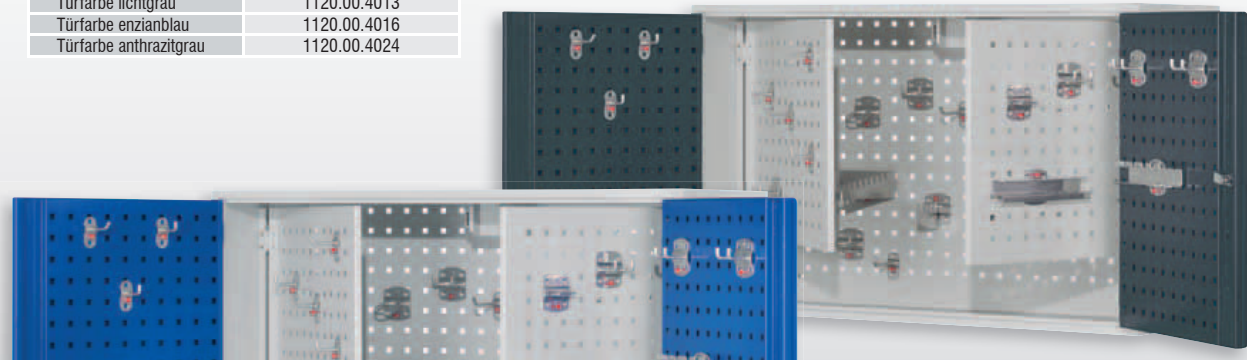

®RasterPlan Hängeschränke Modell 30	
H 620 x B 920 x T 335 mm	
Rückwand, Innentüren mit Systemlochung Lochplattentüren	
Türfarbe lichtgrau	1122.00.3013
Türfarbe enzianblau	1122.00.3016
Türfarbe anthrazitgrau	1122.00.3024



® RasterPlan

Ihr ansprechendes modernes Design macht diese Modelle universell einsetzbar. Nicht nur in Magazinen und Werkstätten, sondern auch in Büros und Arztpraxen, oder als Thekenanlagen in Verkaufsräumen und Ladenlokalen finden sie ihren Einsatz. Dank der durchgängigen und aufeinander abgestimmten Schrankmaße sind die Schränke beliebig ausbau- und kombinierfähig.

Details

- Stabile Stahlblechkonstruktion
- Schlag- und kratzfeste Kunststoffbeschichtung
- Korpus lichtgrau
- Doppelwandige verstärkte Türen
- Loch- und Schlitzplattentüren
- Schubladen mit Rollenführung
- Doppelwandige Schubladenblende
- Geprägter Schubladenboden
- Verzinkte Fachböden
- Ausziehbarer Stahlboden bei Modell S
- Sicherheits-Zylinderschloss
- Auf Anfrage zusätzliche Gruppen- oder Hauptschlüssel erhältlich



Modell 4



Modell 2S

® RasterPlan

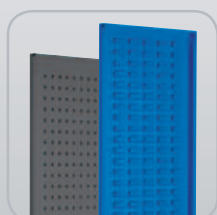

*RasterPlan Loch- und Schlitzplattentüren



Fachböden ausziehbar mittels Spezialführungen nur bei Erstausrüstung



Doppelwandige verstärkte Türen



Schubladen mit Rollenführung und geprägtem Schubladenboden



Werkzeuglagerung

Schranksysteme

Türen und Schubladen
erhältlich in zwei Farben



RAL 5010
enzianblau RAL 7016
anthrazitgrau

Korpus



RAL 7035
lichtgrau

Modell 4S

Keinteilagerung

Ergonomie



Pultaufsatz, B 500 x T 500 mm

Mit Mulde für Stiftablage	
Abschließbar mit Sicherheits-Zylinderschloss	
enzianblau	1801.00.1316
anthrazitgrau	1801.00.1324



Fachboden verzinkt

Für Modell B 500 mm	2310.00.0005
Für Modell B 1000 mm	2311.00.0005

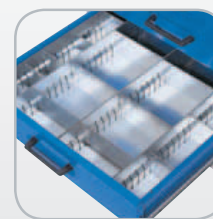

Schubladeneinteilungsset

1801.00.1505

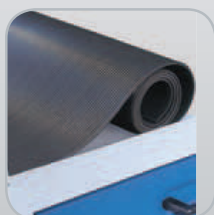

Riffelgummimatte, schwarz

Schranksbreite B 500 mm	1801.00.1458
Schranksbreite B 1000 mm	1802.00.1458

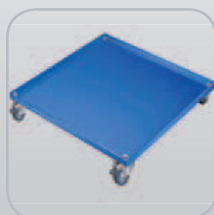

Fahrrahmen

B 500 x T 500 mm	
lichtgrau	1801.00.1213
enzianblau	1801.00.1221



Gruppen- oder Hauptschlüssel

Gruppenschlüssel, kleines Schloss	9805.00.0003
Gruppenschlüssel, großes Schloss	9805.00.0005
Hauptschlüssel	9805.00.0004



Modell 1



Modell 2



Modell 3



® RasterPlan



Modell 1PLUS



Modell 4

® RasterPlan Arbeitsplatzschränke B 500 mm				
H 1000/1250 x B 500 x T 500 mm				
Modell	1	2	3	1 PLUS
Schubladen	1	3	9	1
Schubl. zentral verschließbar	nein	ja	ja	nein
Fachboden	1	1	---	1
Lochplattentür	ja	ja	nein	ja
Pultaufsatz	---	---	---	ja
Riffelgummimatte	---	---	---	---
Türfarbe enzianblau	1801.01.3016	1801.02.3016	1801.03.0016	1801.08.3016
Türfarbe anthrazitgrau	1801.01.3024	1801.02.3024	1801.03.0024	1801.08.3024

® RasterPlan Arbeitsplatzschrank B 1000 mm		
H 1000 x B 1000 x T 500 mm		
Modell	4	4a o. Abb.
Schubladen	2	2
Schubl. zentral verschließbar	ja	ja
Fachboden	1	2
Loch- und Schlitzplattentüren	ja	ja
Riffelgummimatte	---	---
Türfarbe enzianblau	1802.01.6016	1802.03.6016
Türfarbe anthrazitgrau	1802.01.6024	1802.03.6024

Unsere Arbeitsplatzschränke in mobiler Ausführung erleichtern den Arbeitsalltag durch mehr Flexibilität und Bewegungsfreiheit.



®RasterPlan Montagewagen	
H 1050 x B 500 x T 660 mm	
Rückseite mit Schlitzplatte, Stabiler Schiebegriff 2 Lenk- / 2 Bockrollen Durchm. 75 mm Lenkrollen mit Feststeller Große Ablagewanne	
Schubladen	3
Schubl. zentral verschließbar	ja
Riffelgummimatte	---
enzianblau	1801.00.1016
anthrazitgrau	1801.00.1024



®RasterPlan Arbeitsplatzschrank 1 Plus mobil	
H 1200 x B 500 x T 500 mm	
Inkl. Pultaufsatz, mit Sicherheits-Zylinderschloss Inkl. Fahrradrahmen	
Schubladen	1
Schubl. zentral verschließbar	nein
Fachboden	1
Riffelgummimatte	---
Lochplattentür	ja
enzianblau	1801.06.3016
anthrazitgrau	1801.06.3024

®RasterPlan



Türen und Schubladen
erhältlich in zwei Farben



RAL 5010
enzianblau



RAL 7016
anthrazitgrau

Korpus



RAL 7035
lichtgrau



Werkzeuglagerung

Schranksysteme

Kleinteilleagerung

Ergonomie

Fachböden ausziehbar mittels Spezialführungen.



Modell 1S



Modell 2S

Türen und Schubladen erhältlich in zwei Farben



RAL 5010
enzianblau



RAL 7016
anthrazitgrau

Korpus



RAL 7035
lichtgrau



®RasterPlan
Werkzeughalter
siehe ab Seite 8



Lagersichtkästen
Größe 5 bis 8
siehe Seite 36



Modell 4S

®RasterPlan Arbeitsplatzschränke B 500 mm		
H 1000 x B 500 x T 500 cm		
Modell	1 S	2 S
Schubladen	1	3
Schubl. zentral verschließbar	nein	ja
Auszugböden	2	1
Riffelgummimatte	---	---
Lochplattentür	ja	ja
Türfarbe enzianblau	1801.04.3016	1801.05.3016
Türfarbe anthrazitgrau	1801.04.3024	1801.05.3024

®RasterPlan Arbeitsplatzschrank B 1000 mm	
H 1000 x B 1000 x T 500 cm	
Modell	4 S
Anzahl Schubladen	2
Schubl. zentral verschließbar	ja
Anzahl Auszugböden	2
Riffelgummimatte	---
Loch- und Schlitzplattentüren	ja
Türfarbe enzianblau	1802.02.6016
Türfarbe anthrazitgrau	1802.02.6024

Der Arbeitsplatzhochschrank ist die ideale Lösung für eine gesicherte Unterbringung von Werkzeugen und Kleinteilen. Die Kombination von Schubladen, Privatfach und Stahlböden ermöglicht eine perfekte Raumausnutzung.

Details

- Stabile Stahlblechkonstruktion
- Schlag- und kratz feste Kunststoffbeschichtung
- Korpus lichtgrau
- 1 Privatfach, abschließbar
- Doppelwandige verstärkte Türen
- Öffnungswinkel über 180°
- 15 Schubladen mit Rollenführung
- Doppelwandige Schubladenblende
- Geprägter Schubladenboden
- Verzinkte Fachböden
- Dreiregeliges Sicherheits-Zylinderschloss
- Auf Anfrage zusätzliche Gruppen- oder Hauptschlüssel erhältlich



Schubladen mit Rollenführung und geprägtem Schubladenboden



Dreiregeliges Sicherheits-Zylinderschloss mit versenktem Drehgriff

Türen und Schubladen erhältlich in zwei Farben



RAL 5010
enzianblau



RAL 7016
anthrazitgrau

Korpus



RAL 7035
lichtgrau

®RasterPlan



FERTIGUNGSSTANDORT
DEUTSCHLAND



Werkzeuglagerung

Schranksysteme

Kleinteilelagerung

Ergonomie

®RasterPlan Arbeitsplatzhochschrank		
H 1950 x B 1000 x T 500 mm		
Ausstattung	Links	Rechts
Schubladen	15	---
Fachboden	---	4
Privatfach mit 1 Boden	1	---
Türfarbe enzianblau	1803.01.1016	
Türfarbe anthrazitgrau	1803.01.1024	



Schubladeneinteilungsset

verzinkt 1801.00.1505

Wo immer es darum geht, neben Arbeitsgerät und Kleinteilen auch hochwertige Werkzeuge sicher und übersichtlich aufzubewahren, bewähren sich diese robusten Werkzeugschränke in bekannter ®RasterPlan Qualität.

Details

- Stabile Stahlblechkonstruktion
- Schlag- und kratz feste Kunststoffbeschichtung
- Korpus lichtgrau
- Rückwand mit ®RasterPlan Systemlochung
- Glatte Fronten durch vorgebaute Türen
- Öffnungswinkel über 200°
- Durchgehende Gestängeführung
- Doppelwandige verstärkte Türen
- Loch- und Schlitzplattentüren
- Sichtfenstertüren (Nur Schränke mit H 1950 mm)
- Verzinkte Fachböden
- Tragkraft 80 kg g.v.L.
- Verstellbarkeit 10 mm Raster
- Dreiegeliges Sicherheits-Zylinderschloss
- Auf Anfrage zusätzliche Gruppen- oder Hauptschlüssel erhältlich

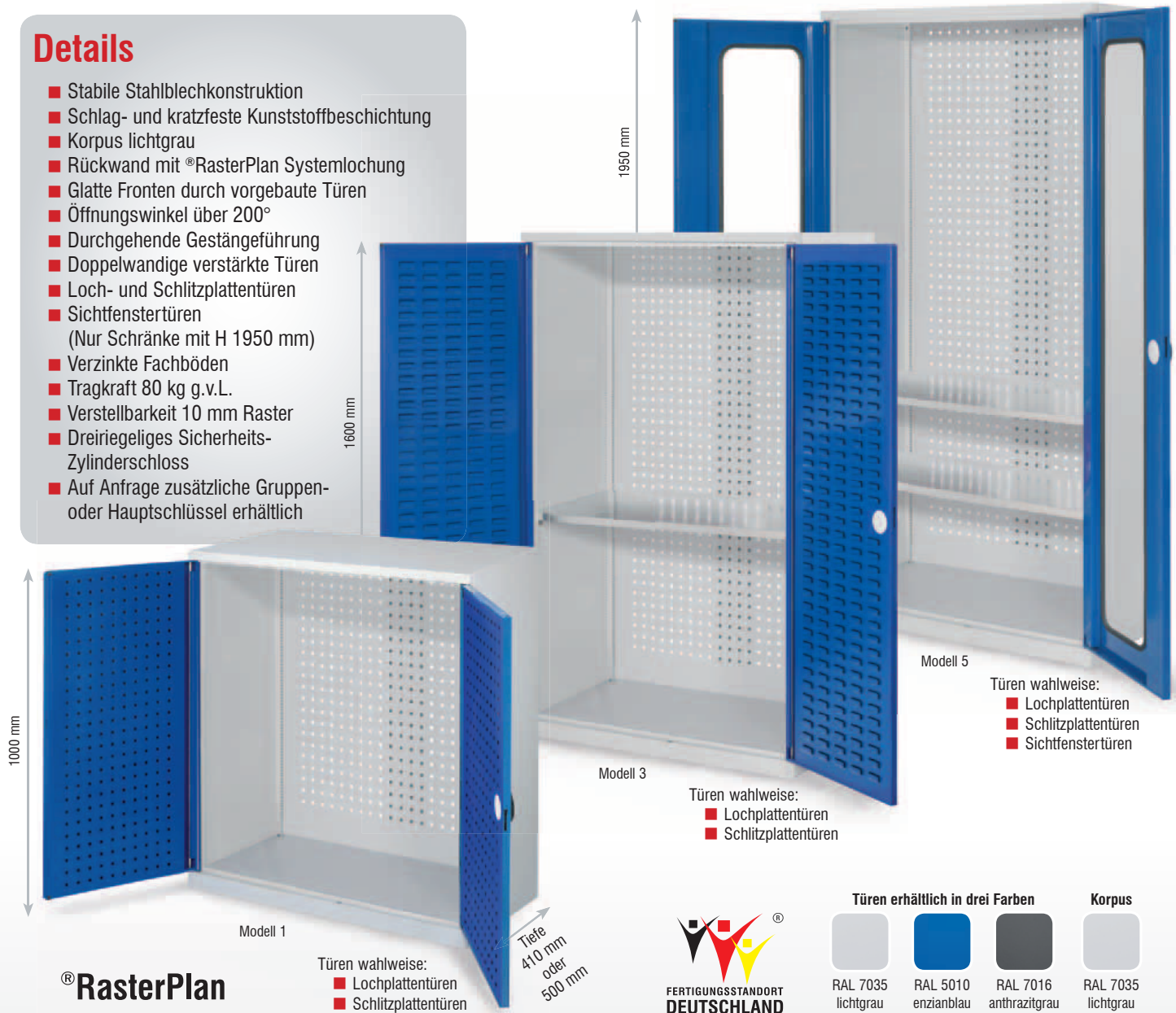

Modell 5
Türen wahlweise:
■ Lochplattentüren
■ Schlitzplattentüren
■ Sichtfenstertüren

Türen wahlweise:
■ Lochplattentüren
■ Schlitzplattentüren

Türen wahlweise:
■ Lochplattentüren
■ Schlitzplattentüren



Türen erhältlich in drei Farben

			Korpus
RAL 7035 lichtgrau	RAL 5010 enzianblau	RAL 7016 anthrazitgrau	RAL 7035 lichtgrau

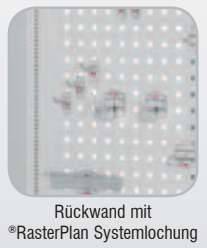
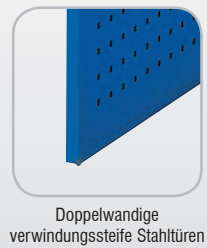

®RasterPlan Werkzeugschränke												
Modell	H 1000 x B 1000 mm				H 1600 x B 1000 mm				H 1950 x B 1000 mm			
	1	2	3	4	5	6	7	8	9	10	11	12
Tiefe mm	410	500	410	500	410	500	410	500	410	500	410	500
Fachboden	---	---	1	1	1	1	2	2	2	2	3	3
Lochplattentüren												
lichtgrau	1331.00.3013	1333.00.3013	1331.01.3013	1333.01.3013	1335.01.3013	1337.01.3013	1335.02.3013	1337.02.3013	1352.01.3013	1354.01.3013	1352.02.3013	1354.02.3013
enzianblau	1331.00.3016	1333.00.3016	1331.01.3016	1333.01.3016	1335.01.3016	1337.01.3016	1335.02.3016	1337.02.3016	1352.01.3016	1354.01.3016	1352.02.3016	1354.02.3016
anthrazitgrau	1331.00.3024	1333.00.3024	1331.01.3024	1333.01.3024	1335.01.3024	1337.01.3024	1335.02.3024	1337.02.3024	1352.01.3024	1354.01.3024	1352.02.3024	1354.02.3024
Schlitzplattentüren												
lichtgrau	1331.00.4013	1333.00.4013	1331.01.4013	1333.01.4013	1335.01.4013	1337.01.4013	1335.02.4013	1337.02.4013	1352.01.4013	1354.01.4013	1352.02.4013	1354.02.4013
enzianblau	1331.00.4016	1333.00.4016	1331.01.4016	1333.01.4016	1335.01.4016	1337.01.4016	1335.02.4016	1337.02.4016	1352.01.4016	1354.01.4016	1352.02.4016	1354.02.4016
anthrazitgrau	1331.00.4024	1333.00.4024	1331.01.4024	1333.01.4024	1335.01.4024	1337.01.4024	1335.02.4024	1337.02.4024	1352.01.4024	1354.01.4024	1352.02.4024	1354.02.4024
Sichtfenstertüren												
lichtgrau	---	---	---	---	---	---	---	---	1352.01.5013	1354.01.5013	1352.02.5013	1354.02.5013
enzianblau	---	---	---	---	---	---	---	---	1352.01.5016	1354.01.5016	1352.02.5016	1354.02.5016
anthrazitgrau	---	---	---	---	---	---	---	---	1352.01.5024	1354.01.5024	1352.02.5024	1354.02.5024



Modell 1



Modell 2



Modell 3



Modell 4



Modell 5



Modell 6



Werkzeugaufbewahrung

Schranksysteme

Kleinteilaufbewahrung

Ergonomie

Speziell für eine übersichtliche und vor allen Dingen sichere Aufbewahrung hochwertiger Werkzeuge und Arbeitsgeräte wurde dieser Schrank konzipiert. Eine große Auswahl verschiedener Halterungen, die in die Schlitzprägung der Rückwand eingehängt werden können, sorgen für Ordnung und Übersicht der Werkzeuge.

Details

- Stabile Stahlblechkonstruktion
- Schlag- und kratz feste Kunststoffbeschichtung
- Korpus lichtgrau
- Rückwand mit ®RasterPlan Schlitzprägung
- Glatte Fronten durch vorgebaute Türen
- Öffnungswinkel über 200°
- Durchgehende Gestängeführung
- Verstärkte Türen
- Sichtfenstertüren
- Dreiriegeliges Sicherheits-Zylinderschloss
- Auf Anfrage zusätzliche Gruppen- oder Hauptschlüssel erhältlich



®RasterPlan



Wahlweise mit Vollblech- oder Sichtfenstertüren



Rückwand mit ®RasterPlan Schlitzprägung. Weiteres Zubehör siehe ab Seite 38.



Das Schrankgehäuse ist zur Wandverankerung vorbereitet.



Dreiriegeliges Sicherheits-Zylinderschloss mit versenktem Drehgriff



Türen erhältlich in drei Farben



RAL 7035
lichtgrau



RAL 5010
enzianblau



RAL 7016
anthrazitgrau

Korpus



RAL 7035
lichtgrau



Werkzeughalter
für ®RasterPlan
Werkstückschränke
siehe Seite 38



Lagersichtkästen
Größe 5 bis 8
siehe Seite 36

®RasterPlan Werkstückschränke mit Vollblechtüren	
H 1950 x B 1000 x T 410 mm	
Vollblechtüren	
lichtgrau	1353.10.1013
enzianblau	1353.10.1016
anthrazitgrau	1353.10.1024

®RasterPlan Werkstückschränke mit Sichtfenstertüren	
H 1950 x B 1000 x T 410 mm	
Sichtfenstertüren	
lichtgrau	1353.10.5013
enzianblau	1353.10.5016
anthrazitgrau	1353.10.5024

®RasterPlan Schubladenschränke sind konzipiert für die professionelle, praxisorientierte Lagerung und Ordnung von hochwertigen Werkzeugen und Materialien, mit Schubladen und integrierter Arbeits- oder Werkbankplatte individuell ausgestattet. Es wird eine Wand- oder Bodenverankerung empfohlen.

Details

- Stabile Stahlblechkonstruktion
- Schlag- und kratz feste Kunststoffbeschichtung
- Korpus lichtgrau
- Rückwand mit ®RasterPlan Systemlochung bzw. Schlitzprägung
- Glatte Fronten durch vorgebaute Türen
- Öffnungswinkel über 200°
- Durchgehende Gestängeführung
- Doppelwandige verstärkte Türen
- Loch- und Schlitzplattentüren
- Sichtfenstertüren
- Teleskopgeführte Schubladen mit Vollauszug
- Auf Wunsch, auch nachrüstbar
- Schubladenbelastung 110 kg g.v.L.
- Verzinkte Fachböden
- Tragkraft 80 kg g.v.L.
- Verstellbarkeit 25 mm Raster
- Multiplex-Werkbankplatte 30 mm
- Dreiriegeliges Sicherheits-Zylinderschloss
- Auf Anfrage zusätzliche Gruppen- oder Hauptschlüssel erhältlich



Türen und Schubladen erhältlich in drei Farben



RAL 7035 lichtgrau RAL 5010 enzianblau RAL 7016 anthrazitgrau

Korpus



RAL 7035 lichtgrau



®RasterPlan



Teleskopgeführte Schubladen mit Vollauszug



Rückwand mit ®RasterPlan Loch- und Schlitzprägung



Auflageträger für Fachboden mehrfach gekantet



Verstellraster 25 mm



Doppelwandige verwindungssteife Stahltüren



Durchgehende Gestängeführung



Ergonomische Griffleiste mit Beschriftungsfeld



Dreiriegeliges Sicherheits-Zylinderschloss mit versenktem Drehgriff



Seitenwandverkleidung
H 455 x B 497 mm,
einfaches Einhängen innen
in die Seitenwände

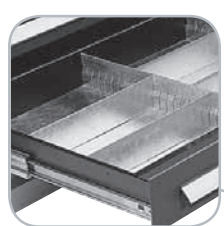

Schubladeneinteilung



Teleskopgeführte Schubladen
mit Vollauszug in 3 Höhen

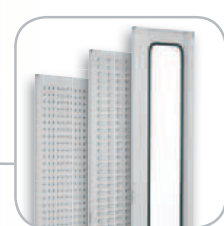

Verschiedene praktische
Türausführungen



Multiplex-Werkbankplatte



Schubladenverriegelung

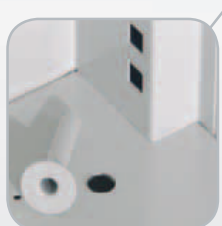

Bodenverankerung



Fachboden mit Auflageträger

®RasterPlan Schubladenschränke - Leergehäuse			
Leergehäuse mit Türen, H 1950 x B 1000 x T 600 mm			
Türausführung	lichtgrau	enzianblau	anthrazitgrau
Lochplattentüren	1460.00.3013	1460.00.3016	1460.00.3024
Schlitzplattentüren	1460.00.4013	1460.00.4016	1460.00.4024
Sichtfenstertüren	1460.00.5013	1460.00.5016	1460.00.5024
Schubladen			
B 1000 mm, Schubladenbelastung 110 kg g.v.L.			
Ausführung	lichtgrau	enzianblau	anthrazitgrau
H 100 mm	2987.00.5713	2987.00.5721	2987.00.5724
H 125 mm	2987.00.5813	2987.00.5821	2987.00.5824
H 175 mm	2987.00.5913	2987.00.5921	2987.00.5924

Zusatzausstattung	
Schubladeneinteilung H 100 mm	2987.00.6105
Schubladeneinteilung H 125 mm	2987.00.6205
Schubladeneinteilung H 175 mm	2987.00.6305
Schubladenverriegelung	2987.00.7000
Fachboden, verzinkt	2441.00.0305
Werkbankplatte	2441.00.0891
Bodenbefestigungsset	9803.00.0001
Seitenwandverkleidung, linke Seite	2420.00.5513
Seitenwandverkleidung, rechte Seite	2422.00.5513
Fahrrahmen	2841.01.5413
Staplersockel	2841.00.5513



Modell 35



® RasterPlan

Türen und Schubladen
erhältlich in drei Farben



RAL 7035
lichtgrau



RAL 5010
enzianblau



RAL 7016
anthrazitgrau

Korpus



RAL 7035
lichtgrau

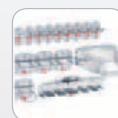

® RasterPlan
Werkzeughalter
siehe ab Seite 8



Lagersichtkästen
Größe 5 bis 8
siehe Seite 36

® RasterPlan Schubladenschränke

H 1950 x B 1000 x T 600 mm

Ausstattung								
Werkbankplatte	---	---	---	---	1	1	1	1
Schublade H 100	---	2	3	4	2	3	4	9
Fachboden	---	3	2	2	2	1	1	---
Lochplattentüren								
Modell	10	11	12	13	14	15	16	17
lichtgrau	1460.00.3013	1460.01.3013	1460.02.3013	1460.03.3013	1460.04.3013	1460.05.3013	1460.06.3013	1460.07.3013
enzianblau	1460.00.3016	1460.01.3016	1460.02.3016	1460.03.3016	1460.04.3016	1460.05.3016	1460.06.3016	1460.07.3016
anthrazitgrau	1460.00.3024	1460.01.3024	1460.02.3024	1460.03.3024	1460.04.3024	1460.05.3024	1460.06.3024	1460.07.3024
Schlitzplattentüren								
Modell	20	21	22	23	24	25	26	27
lichtgrau	1460.00.4013	1460.01.4013	1460.02.4013	1460.03.4013	1460.04.4013	1460.05.4013	1460.06.4013	1460.07.4013
enzianblau	1460.00.4016	1460.01.4016	1460.02.4016	1460.03.4016	1460.04.4016	1460.05.4016	1460.06.4016	1460.07.4016
anthrazitgrau	1460.00.4024	1460.01.4024	1460.02.4024	1460.03.4024	1460.04.4024	1460.05.4024	1460.06.4024	1460.07.4024
Sichtfenstertüren								
Modell	30	31	32	33	34	35	36	37
lichtgrau	1460.00.5013	1460.01.5013	1460.02.5013	1460.03.5013	1460.04.5013	1460.05.5013	1460.06.5013	1460.07.5013
enzianblau	1460.00.5016	1460.01.5016	1460.02.5016	1460.03.5016	1460.04.5016	1460.05.5016	1460.06.5016	1460.07.5016
anthrazitgrau	1460.00.5024	1460.01.5024	1460.02.5024	1460.03.5024	1460.04.5024	1460.05.5024	1460.06.5024	1460.07.5024



Modell 11



Modell 16



Modell 22



Modell 27



Modell 33



Modell 34



Werkzeuglagerung

Schranksysteme

Kleinteilagerung

Ergonomie

Dieser hochwertig verarbeitete ®RasterPlan Großvolumenschrank bietet optimale und effektive Raumausnutzung mit flexibel einsetzbaren Schubladen und verstellbaren Fachböden. Die ®RasterPlan Lochplattentüren ermöglichen zusätzliche Systemanwendungen mit Werkzeughaltern aus dem umfangreichen Zubehörprogramm.

Details

- Stabile Stahlblechkonstruktion
- Schlag- und kratz feste Kunststoffbeschichtung
- Korpus lichtgrau
- Glatte Fronten durch vorgebaute Türen
- Öffnungswinkel über 200°
- Durchgehende Gestängeführung
- Doppelwandige verstärkte Türen
- Lochplatten-/ und Sichtfenstertüren
- Teleskopgeführte Schubladen mit Vollauszug
- Auf Wunsch, auch nachrüstbar
- Schubladenbelastung 50 kg g.v.L.
- Verzinkte Fachböden
- Tragkraft 50 kg g.v.L.
- Verstellbarkeit 10 mm Raster
- Dreiriegeliges Sicherheits-Zylinderschloss
- Auf Anfrage zusätzliche Gruppen- oder Hauptschlüssel erhältlich



®RasterPlan



Wahlweise Lochplatten-/ oder Sichtfenstertüren



Doppelwandige verwindungssteife Stahltüren



Teleskopgeführte Einzelschublade mit Vollauszug



Durchgehende Gestängeführung



Dreiriegeliges Sicherheits-Zylinderschloss mit versenktem Drehgriff



Werkzeugaufbewahrung

Schranksysteme

Kleinteilaufbewahrung

Ergonomie



Türen erhältlich in drei Farben



RAL 7035
lichtgrau



RAL 5010
enzianblau



RAL 7016
anthrazitgrau

Korpus



RAL 7035
lichtgrau

®RasterPlan Großvolumenschränke				
H 1950 x B 1130 x T 590 mm				
Schublade	---	1	2	3
Fachboden verzinkt, 530 mm	4	3	3	3
Lochplattentüren				
lichtgrau	1785.01.3013	1785.02.3013	1785.04.3013	1785.03.3013
enzianblau	1785.01.3016	1785.02.3016	1785.04.3016	1785.03.3016
anthrazitgrau	1785.01.3024	1785.02.3024	1785.04.3024	1785.03.3024
Sichtfenstertüren				
lichtgrau	1785.01.5013	1785.02.5013	1785.04.5013	1785.03.5013
enzianblau	1785.01.5016	1785.02.5016	1785.04.5016	1785.03.5016
anthrazitgrau	1785.01.5024	1785.02.5024	1785.04.5024	1785.03.5024
Fachboden verzinkt				
B 1130 x T 530 mm	2482.01.0305			

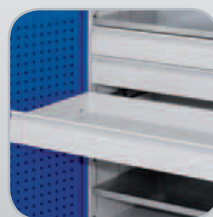

EinzelSchublade, H-125 mm

inkl. Teleskopschienen mit Vollauszug, Schublade auch nachrüstbar.

lichtgrau 2988.01.5713

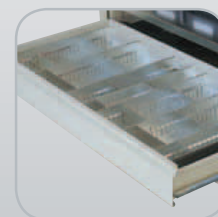

Schubladeneinteilung

aus Feinblech

verzinkt 2988.01.6105

®RasterPlan Schubladenschränke schmal für die professionelle, praxisorientierte Lagerung und Ordnung von hochwertigen Werkzeugen und Materialien, mit Schubladen. Konzipiert um auch die letzte Ecke in Ihrer Werkstatt auszufüllen.

Details

- Stabile Stahlblechkonstruktion
- Schlag- und kratz feste Kunststoffbeschichtung
- Korpus lichtgrau
- Rückwand mit ®RasterPlan Systemlochung
- Glatte Fronten durch vorgebaute Türen
- Öffnungswinkel über 200°
- Durchgehende Gestängeführung
- Doppelwandige verstärkte Lochplattentür
- Teleskopgeführte Schubladen mit Vollauszug
- Auf Wunsch, auch nachrüstbar
- Schubladenbelastung 110 kg g.v.L.
- Verzinkte Fachböden
- Tragkraft 80 kg g.v.L.
- Verstellbarkeit 25 mm Raster
- Dreiriegeliges Sicherheits-Zylinderschloss
- Auf Anfrage zusätzliche Gruppen- oder Hauptschlüssel erhältlich



Modell 2

Modell 3

Türen und Schubladen
erhältlich in drei Farben



RAL 7035
lichtgrau



RAL 5010
enzianblau



RAL 7016
anthrazitgrau

Korpus



RAL 7035
lichtgrau

®RasterPlan



®RasterPlan Schubladenschränke schmal

H 1950 x B 600 x T 600 mm

Modell	1	2	3	4	5	6
Ausstattung / Traglast						
Fachboden B 500 mm, 80 kg	---	1	1	1	1	1
Schublade H 125 x B 500 mm, 110 kg	---	---	1	2	7	8
Lochplattentür						
lichtgrau	1567.00.3013	1567.01.3013	1567.02.3013	1567.03.3013	1567.04.3013	1567.05.3013
enzianblau	1567.00.3016	1567.01.3016	1567.02.3016	1567.03.3016	1567.04.3016	1567.05.3016
anthrazitgrau	1567.00.3024	1567.01.3024	1567.02.3024	1567.03.3024	1567.04.3024	1567.05.3024

Schlüsselprofile, flache Werkzeuge und Kleinteile werden platzsparend sicher und übersichtlich in ®RasterPlan Auszugschränken untergebracht. Schneller Zugriff durch leichtgängige Schrankauszüge. Es wird eine Wandverankerung empfohlen.

Details

- Stabile Stahlblechkonstruktion
- Schlag- und kratzfeste Kunststoffbeschichtung
- Korpus lichtgrau, Fronten enzianblau oder anthrazitgrau
- Vertikalauszüge teleskopschienengeführt, Vollauszug, mit beidseitiger ®RasterPlan Systemlochung
- Auszugsbelastung 100 kg g.v.L.
- Auszugssperre
- Nutzfläche: 428 x 1720 mm / 12 x 46 Löcher
- Nutztiefe: 50 mm, je Seite
- Sicherheits-Zylinderschloss
- Auf Anfrage zusätzliche Gruppen- oder Hauptschlüssel erhältlich

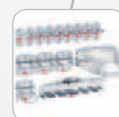

®RasterPlan
Werkzeughalter
siehe ab Seite 8



®RasterPlan

Fronten
erhältlich in zwei Farben



RAL 5010
enzianblau



RAL 7016
anthrazitgrau

Korpus



RAL 7035
lichtgrau

®RasterPlan Auszugschränke			
Auszüge	H x B x T mm	enzianblau	anthrazitgrau
2	2000 x 400 x 600	1901.00.0116	1901.00.0124
4	2000 x 720 x 600	1902.00.0516	1902.00.0524

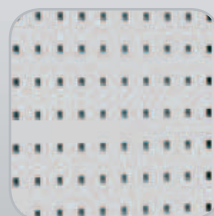

Vertikalauszüge, beidseitig
mit ®RasterPlan Lochplatten



Schlüsselhalter
mit senkrechtem Hakenende,
Länge 50 mm, Ø 3,5 mm
verzinkt 4040.00.0905



Werkzeugaufbewahrung

Schranksysteme

Kleinteilaufbewahrung

Ergonomie

®RasterPlan Zugwagenschränke zeichnen sich durch besonders breite und stabile Schrankauszüge aus, die es mit Systemlochung sowie Schlitzprägung wahlweise gibt. Größere Werkzeuge und Maschinen können platzsparend und sicher gelagert werden. Die Schlitzplattenauszüge hingegen bieten ausreichend Platz zur Anbringung von Lagersichtkästen, Universalhaltern, etc.. Es wird eine Wandverankerung empfohlen.

Details

- Vertikalauszüge auf Spezial-Teleskopschienen, Vollauszug, mit beidseitiger ®RasterPlan Systemlochung und / oder Schlitzprägung
- Stabile Stahlblechkonstruktion
- Schlag- und kratzfeste Kunststoffbeschichtung
- Korpus lichtgrau, Fronten enzianblau
- Auszugsbelastung 200 kg g.v.L.
- Auszugssperre
- Nutzfläche: 428 x 1640 mm / 12 x 44 Löcher
- Nutztiefe: 240 mm, je Seite
- Sicherheits-Zylinderschloss
- Auf Anfrage zusätzliche Gruppen- oder Hauptschlüssel erhältlich

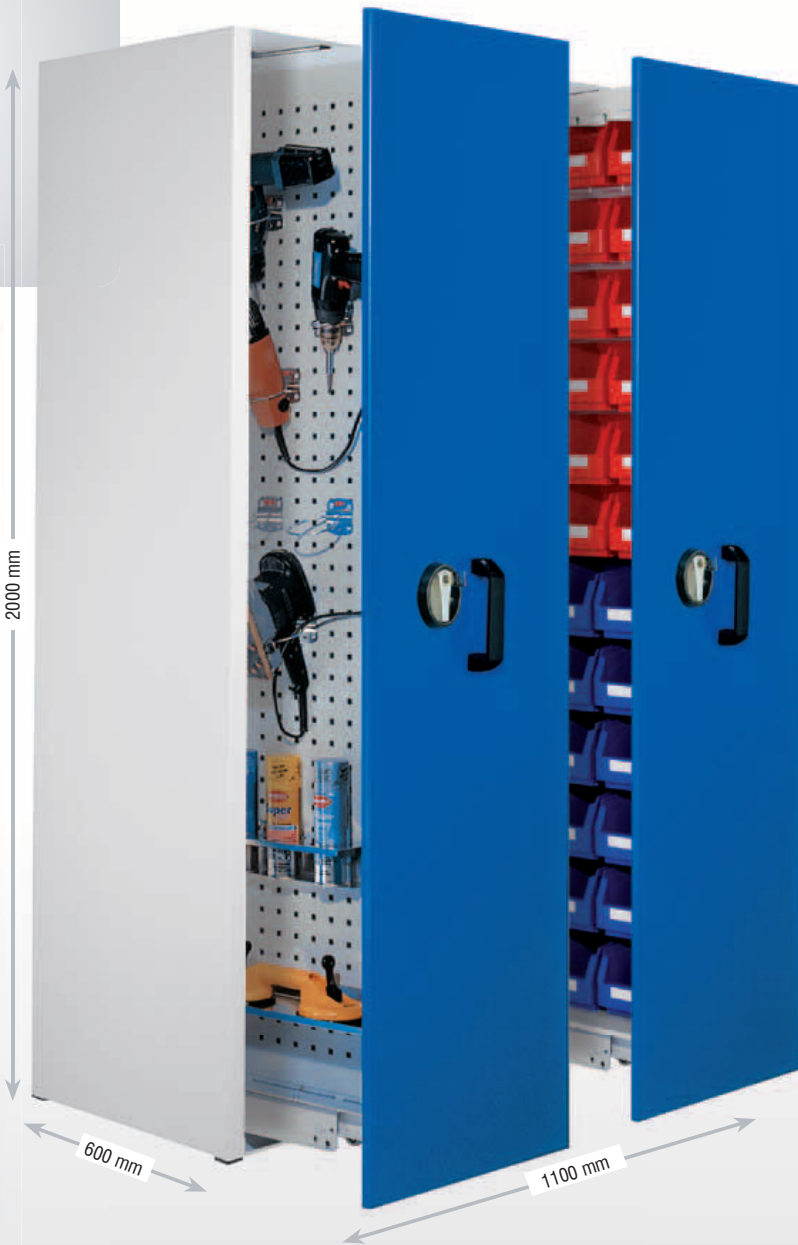

®RasterPlan



Auszugssperre



Spezial-Teleskopschienen, Vollauszug

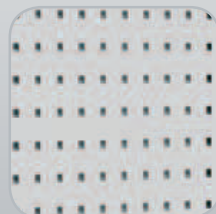

Vertikalauszüge, beidseitig mit ®RasterPlan Lochplatten



Vertikalauszüge, beidseitig mit ®RasterPlan Schlitzplatten



®RasterPlan
Werkzeughalter
siehe ab Seite 8



Werkzeuglagerung

Schranksysteme

Kleinteillelagerung

Ergonomie

Fronten
erhältlich in zwei Farben

Korpus



RAL 5010
enzianblau



RAL 7016
anthrazitgrau



RAL 7035
lichtgrau



® RasterPlan

®RasterPlan Zugwagenschränke mit Lochplatten				
Auszüge	Lochplatte	H x B x T mm	enzianblau	anthrazitgrau
1	1	2000 x 590 x 600	1912.00.0716	1912.00.0724
2	2	2000 x 1100 x 600	1910.00.0116	1910.00.0124

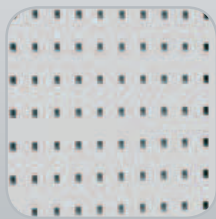

Vertikalauszüge, beidseitig mit ®RasterPlan Lochplatten



Wandverankerung



Vertikalauszüge, beidseitig mit ®RasterPlan Schlitzplatten



Lagersichtkästen Größe 6 bis 8 siehe Seite 36



®RasterPlan

Fronten erhältlich in zwei Farben



RAL 5010 enzianblau



RAL 7016 anthrazitgrau

Korpus



RAL 7035 lichtgrau

®RasterPlan Zugwagenschränke mit Schlitzplatten					
Auszüge	Schlitzplatte	H x B x T mm	enzianblau	anthrazitgrau	
1	1	2000 x 590 x 600	1912.00.0816	1912.00.0824	
2	2	2000 x 1100 x 600	1910.00.0216	1910.00.0224	



Vertikalauszüge, beidseitig mit ®RasterPlan Schlitzplatten



Wandverankerung



Werkzeuglagerung

Schranksysteme

Kleinteilagerung

Ergonomie



Vertikalauszüge, beidseitig mit ®RasterPlan Lochplatten

Vertikalauszüge, beidseitig mit ®RasterPlan Schlitzplatten

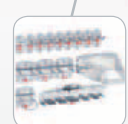

®RasterPlan Werkzeughalter siehe ab Seite 8



Lagersichtkästen Größe 6 bis 8 siehe Seite 36





®RasterPlan

Fronten
erhältlich in zwei Farben

Korpus



 RAL 5010
enzianblau

 RAL 7016
anthrazitgrau

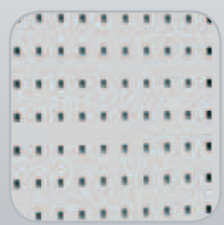
 RAL 7035
lichtgrau

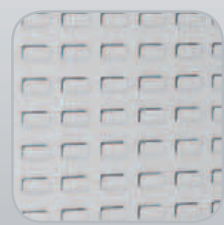

Vertikalauszüge, beidseitig mit ®RasterPlan Lochplatten



Vertikalauszüge, beidseitig mit ®RasterPlan Schlitzplatten

®RasterPlan Zugwagenschränke mit Lochplatten und Schlitzplatten					
Auszüge	Lochplatte	Schlitzplatte	H x B x T mm	enzianblau	anthrazitgrau
2	1	1	2000 x 1100 x 600	1910.00.0916	1910.00.0924



Modell 1



Modell 2

®RasterPlan



®RasterPlan Zugwagenschränke mit Schlitzplatten einseitig bestückt

H 2000 x B 590 x T 600 mm

Modell	1	2	3	4
Lagersichtkästen				
Größe 6	---	---	33	---
Größe 7	---	60	---	28
Größe 8	88	---	---	48
Türen				
enzianblau	1912.01.0816	1912.02.0816	1912.03.0816	1912.04.0816
anthrazitgrau	1912.01.0824	1912.02.0824	1912.03.0824	1912.04.0824

Ausstattungssets für ®RasterPlan Zugwagenschränke

Set für eine Auszugsseite	1	2	3	4	5
Lagersichtkästen	33 x Gr. 6	60 x Gr. 7	88 x Gr. 8	28 x Gr. 7 48 x Gr. 8	12 x Gr. 6 20 x Gr. 7 28 x Gr. 8
	1900.01.0000	1900.02.0000	1900.03.0000	1900.04.0000	1900.05.0000



Werkzeuglagerung

Schranksysteme

Kleinteillelagerung

Ergonomie



Modell 5



Modell 6

®RasterPlan



®RasterPlan Zugwagenschränke mit Schlitzplatten ein Auszug, einseitig bestückt

2000 x 1100 x 600 mm

Modell	5	6	7
Lagersichtkästen			
Größe 6	33	---	12
Größe 7	---	28	20
Größe 8	---	48	28
Türen			
enzianblau	1910.01.0216	1910.02.0216	1910.03.0216
anthrazitgrau	1910.01.0224	1910.02.0224	1910.03.0224

Ausstattungssets für ®RasterPlan Zugwagenschränke

Set für eine Auszugsseite	1	2	3	4	5
Lagersichtkästen	33 x Gr. 6	60 x Gr. 7	88 x Gr. 8	28 x Gr. 7 48 x Gr. 8	12 x Gr. 6 20 x Gr. 7 28 x Gr. 8
	1900.01.0000	1900.02.0000	1900.03.0000	1900.04.0000	1900.05.0000

®RasterPlan Vertikalschränke schaffen Ordnung und Übersicht. Werkzeuge, Schlüsselprofile, etc. werden auf engstem Raum gelagert und sind jederzeit griffbereit. Die Vertikalschränke sind entweder nur mit Auszügen oder einer Kombination mit Stahlböden und Schubladen ausgestattet. Es wird eine Wand- oder Bodenverankerung empfohlen.

Details

- Stabile Stahlblechkonstruktion
- Schlag- und kratzfeste Kunststoffbeschichtung
- Korpus lichtgrau
- Glatte Fronten durch vorgebaute Türen
- Öffnungswinkel über 200°
- Durchgehende Gestängeführung
- Doppelwandige verstärkte Türen, Lochplattentüren, Sichtfenstertüren
- Teleskopgeführte Schubladen mit Vollauszug
- Auf Wunsch, auch nachrüstbar
- Schubladenbelastung 110 kg g.v.L.
- Vertikalauszüge teleskopschienegeführt, Vollauszug, mit beidseitiger ®RasterPlan Systemlochung
- Auszugsbelastung 100 kg g.v.L.
- Nutzfläche: 428 x 1720 mm / 12 x 46 Löcher
- Nutztiefe: 90 mm, je Seite
- Verzinkte Fachböden
- Tragkraft 80 kg g.v.L.
- Verstellbarkeit 25 mm Raster
- Dreiriegeliges Sicherheits-Zylinder-schloss
- Auf Anfrage zusätzliche Gruppen- oder Hauptschlüssel erhältlich



®RasterPlan



Verschiedene praktische Türauführungen



Doppelwandige verwindungssteife Stahltüren



Durchgehende Gestängeführung

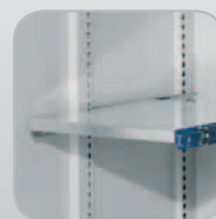

Auszugboden 500
Verzinkt, Vollauszug.
Erleichtert das Handling schwerer Teile



Modell 80



®RasterPlan



*RasterPlan
Werkzeughalter
siehe ab Seite 8



Modell 84

Türen erhältlich in drei Farben



RAL 7035
lichtgrau



RAL 5010
enzyanblau



RAL 7016
anthrazitgrau

Korpus



RAL 7035
lichtgrau

Werkzeu-
lagerung

Schrank-
systeme

Kleinteile-
lagerung

Ergonomie

®RasterPlan Vertikalschränke				
	H 1950 x B 1000 x T 600 mm			
Modell	80	82	81	84
Auszüge	2	2	2	2
Ausstattung / Traglast				
Fachboden B 500 mm, TL 80 kg	3	3	3	3
Auszugsboden B 500 mm, TL 80 kg	---	---	---	---
Schublade H 100 x B 500 mm, TL 110 kg	---	---	2	---
Schublade H 175 x B 500 mm, TL 110 kg	---	1	---	---
Doppelwandtüren				
lichtgrau	1465.01.2013	1465.03.2013	1465.02.2013	1465.04.2013
enzyanblau	1465.01.2016	1465.03.2016	1465.02.2016	1465.04.2016
anthrazitgrau	1465.01.2024	1465.03.2024	1465.02.2024	1465.04.2024
Lochplättentüren				
lichtgrau	1465.01.3013	1465.03.3013	1465.02.3013	1465.04.3013
enzyanblau	1465.01.3016	1465.03.3016	1465.02.3016	1465.04.3016
anthrazitgrau	1465.01.3024	1465.03.3024	1465.02.3024	1465.04.3024
Sichtfenstertüren				
lichtgrau	1465.01.5013	1465.03.5013	1465.02.5013	1465.04.5013
enzyanblau	1465.01.5016	1465.03.5016	1465.02.5016	1465.04.5016
anthrazitgrau	1465.01.5024	1465.03.5024	1465.02.5024	1465.04.5024

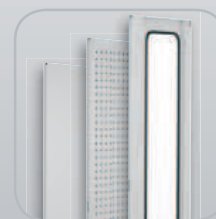

Verschiedene praktische
Türausführungen



Modell 81



Auszugboden 500
Verzinkt, Vollauszug.
Erleichtert das Handling
schwerer Teile



Modell 82



®RasterPlan Seitenwandverkleidung

H 455 x B 497 mm,
Systemlochung, einfaches Einhängen innen in die Seitenwände
der Schubladen-, Vertikal- und Schwerlastschränke
Bestückung mit ®RasterPlan Werkzeughalter ab Seite 8.

lichtgrau	linke Seite	2420.00.5513
	rechte Seite	2422.00.5513

Zubehör für ®RasterPlan Vertikalschränke

Farbe	lichtgrau	enzianblau	anthrazitgrau	verzinkt
Fachboden B 500 mm, 80 kg rechts	---	---	---	2464.00.6805
Auszugboden B 500 mm, 110 kg	---	---	---	2465.00.0405
Schublade H 100 x B 500 mm, 110 kg	2985.00.5713	2985.00.5721	2985.00.5708	---
Schublade H 125 x B 500 mm, 110 kg	2985.00.5813	2985.00.5821	2985.00.5808	---
Schublade H 175 x B 500 mm, 110 kg	2985.00.5913	2985.00.5921	2985.00.5908	---
Einteilungsset für Schublade H 100 mm	---	---	---	2985.00.6105
Einteilungsset für Schublade H 125 mm	---	---	---	2985.00.6205
Einteilungsset für Schublade H 175 mm	---	---	---	2985.00.6305
Schubladenverriegelung	---	---	---	2987.00.7000
Bodenverankerungsset	---	---	---	9803.00.0001



Wandverankerung

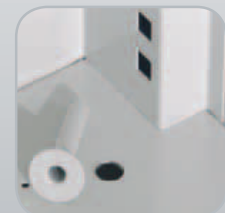

Bodenverankerung



Modell 85



®RasterPlan



Werkzeugaufbewahrung



®RasterPlan
Werkzeughalter
siehe ab Seite 8

Schranksysteme



Modell 83

Kleinteilelagerung

Ergonomie

Türen erhältlich in drei Farben



RAL 7035
lichtgrau



RAL 5010
enzianblau



RAL 7016
anthrazitgrau

Korpus



RAL 7035
lichtgrau

®RasterPlan Vertikalschränke		
H 1950 x B 1000 x T 600 mm		
Modell	83	85
Auszüge	4	3
Doppelwandtüren		
lichtgrau	1464.01.2013	1467.01.2013
enzianblau	1464.01.2016	1467.01.2016
anthrazitgrau	1464.01.2024	1467.01.2024
Lochplattentüren		
lichtgrau	1464.01.3013	1467.01.3013
enzianblau	1464.01.3016	1467.01.3016
anthrazitgrau	1464.01.3024	1467.01.3024
Sichtfenstertüren		
lichtgrau	1464.01.5013	1467.01.5013
enzianblau	1464.01.5016	1467.01.5016
anthrazitgrau	1464.01.5024	1467.01.5024

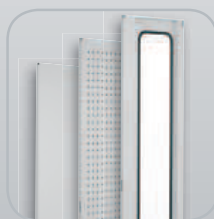

Verschiedene praktische
Türsüführungen



Wandverankerung

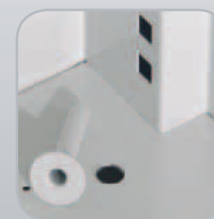

Bodenverankerung

Ein Schrank für wirklich schwere Lasten.

Alle Modelle unserer Schwerlastschrankserie haben eines gemeinsam: Belastbarkeit bis **1,65 t**.

Allein der Schrankboden trägt bis zu 400 kg g.v.L. Damit sind die Schwerlastschränke besonders geeignet für die Aufbewahrung schwerster Werkzeuge, wie etwa Präge- und Stanzformen etc.

Es wird eine Wand- oder Bodenverankerung empfohlen.

Details

- Extrem stabile, verschweisste und an den Ecken hartverlötete Stahlkonstruktion
- Schlag- und kratzfeste Kunststoffbeschichtung
- Korpus lichtgrau
- Glatte Fronten durch vorgebaute Türen
- Öffnungswinkel über 200°
- Durchgehende Gestängeführung
- Doppelwandige verstärkte Türen
- Loch- und Schlitzplattentüren
- Sichtfenstertüren
- Teleskopgeführte Schubladen mit Vollauszug
- Schubladenbelastung 110 kg g.v.L.
- 3 Schubladenhöhen
- Auf Wunsch, auch nachrüstbar
- Verzinkte Fachböden
- Tragkraft 160 oder optional 200 kg g.v.L.
- Verstellbarkeit 25 mm Raster
- Dreiriegeliges Sicherheits-Zylinderschloss
- Auf Anfrage zusätzliche Gruppen- oder Hauptschlüssel erhältlich



Belastbarkeit bis 1,65 t



ohne Mitteltrennwand

Türen und Schubladen
erhältlich in drei Farben



RAL 7035
lichtgrau



RAL 5010
enzianblau



RAL 7016
anthrazitgrau

Korpus



RAL 7035
lichtgrau



Teleskopgeführte Schubladen
mit Vollauszug



Verstellraster 25 mm



Ergonomische Griffleiste
mit Beschriftungsfeld



Auflageträger für Fachboden
mehrfach gekantet



Dreiriegeliges
Sicherheits-Zylinderschloss
mit versenktem Drehgriff



Werkzeuglagerung

Schranksysteme

Kleinteillagerung

Ergonomie



Seitenwandverkleidung
H 455 x B 497 mm,
einfaches Einhängen innen in
die Seitenwände



Fachboden mit Auflageträger



5 verschiedene
praktische
Türausführungen



Teleskopgeführte Schubladen
mit Vollauszug

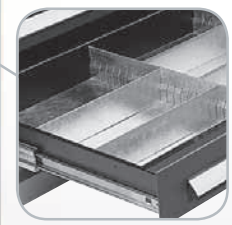

Schubladeneinteilung



Auszugboden



Bodenverankerung

Schwerlastschränke ohne Mitteltrennwand			
H 1950 x B 1000 x T 600 mm			
(Leergehäuse ohne Fachböden, ohne Schubladen)			
Türausführung	lichtgrau	enzianblau	anthrazitgrau
Vollblechtüren	1462.00.1013	1462.00.1016	1462.00.1024
Doppelwandtüren	1462.00.2013	1462.00.2016	1462.00.2024
Lochplattentüren	1462.00.3013	1462.00.3016	1462.00.3024
Schlitzplattentüren	1462.00.4013	1462.00.4016	1462.00.4024
Sichtfenstertüren	1462.00.5013	1462.00.5016	1462.00.5024

Zubehör für Schwerlastschränke ohne Mitteltrennwand				
Farbe	lichtgrau	enzianblau	anthrazitgrau	verzinkt
Fachboden B 1000 mm, 160 kg	---	---	---	2441.00.0405
Fachboden B 1000 mm, 200 kg	---	---	---	2441.00.0505
Auszugboden B 1000 mm, 110 kg	---	---	---	2442.00.0405
Schublade H 100 x B 1000 mm, 110 kg	2987.00.5713	2987.00.5721	2987.00.5708	---
Schublade H 125 x B 1000 mm, 110 kg	2987.00.5813	2987.00.5821	2987.00.5808	---
Schublade H 175 x B 1000 mm, 110 kg	2987.00.5913	2987.00.5921	2987.00.5908	---
Schubladenverriegelung	---	---	---	2987.00.7000
Einteilungsset für Schublade H 100 mm	---	---	---	2987.00.6105
Einteilungsset für Schublade H 125 mm	---	---	---	2987.00.6205
Einteilungsset für Schublade H 175 mm	---	---	---	2987.00.6305
Bodenverankerungsset	9803.00.0001	---	---	---
Seitenwandverkleidung, linke Seite	2420.00.5513	---	---	---
Seitenwandverkleidung, rechte Seite	2422.00.5513	---	---	---
Fahrrahmen RAL 7035	2841.01.5413	---	---	---
Staplersockel RAL 7035	2841.00.5513	---	---	---



Modell 44



**Belastbarkeit
bis 1,65 t**

**Türen und Schubladen
erhältlich in drei Farben**



RAL 7035
lichtgrau



RAL 5010
enzianblau



RAL 7016
anthrazitgrau

Korpus



RAL 7035
lichtgrau



**FERTIGUNGSSTANDORT
DEUTSCHLAND**

Schwerlastschränke ohne Mitteltrennwand

	H 1950 x B 1000 x T 600 mm						
Modell	40	41	42	43	44	45	46
Ausstattung / Traglast							
Fachboden B 1000 mm, 160 kg	---	4	3	3	2	3	3
Schublade H 100 x B 1000 mm, 110 kg	---	---	---	1	1	2	1
Schublade H 125 x B 1000 mm, 110 kg	---	---	---	2	2	---	1
Schublade H 175 x B 1000 mm, 110 kg	---	---	2	---	2	---	1
Vollblechtüren							
lichtgrau	1462.00.1013	1462.02.1013	1462.04.1013	1462.06.1013	1462.08.1013	1462.09.1013	1462.15.1013
enzianblau	1462.00.1016	1462.02.1016	1462.04.1016	1462.06.1016	1462.08.1016	1462.09.1016	1462.15.1016
anthrazitgrau	1462.00.1024	1462.02.1024	1462.04.1024	1462.06.1024	1462.08.1024	1462.09.1024	1462.15.1024
Doppelwandtüren							
lichtgrau	1462.00.2013	1462.02.2013	1462.04.2013	1462.06.2013	1462.08.2013	1462.09.2013	1462.15.2013
enzianblau	1462.00.2016	1462.02.2016	1462.04.2016	1462.06.2016	1462.08.2016	1462.09.2016	1462.15.2016
anthrazitgrau	1462.00.2024	1462.02.2024	1462.04.2024	1462.06.2024	1462.08.2024	1462.09.2024	1462.15.2024
Lochplattentüren							
lichtgrau	1462.00.3013	1462.02.3013	1462.04.3013	1462.06.3013	1462.08.3013	1462.09.3013	1462.15.3013
enzianblau	1462.00.3016	1462.02.3016	1462.04.3016	1462.06.3016	1462.08.3016	1462.09.3016	1462.15.3016
anthrazitgrau	1462.00.3024	1462.02.3024	1462.04.3024	1462.06.3024	1462.08.3024	1462.09.3024	1462.15.3024
Schlitzplattentüren							
lichtgrau	1462.00.4013	1462.02.4013	1462.04.4013	1462.06.4013	1462.08.4013	1462.09.4013	1462.15.4013
enzianblau	1462.00.4016	1462.02.4016	1462.04.4016	1462.06.4016	1462.08.4016	1462.09.4016	1462.15.4016
anthrazitgrau	1462.00.4024	1462.02.4024	1462.04.4024	1462.06.4024	1462.08.4024	1462.09.4024	1462.15.4024
Sichtfenstertüren							
lichtgrau	1462.00.5013	1462.02.5013	1462.04.5013	1462.06.5013	1462.08.5013	1462.09.5013	1462.15.5013
enzianblau	1462.00.5016	1462.02.5016	1462.04.5016	1462.06.5016	1462.08.5016	1462.09.5016	1462.15.5016
anthrazitgrau	1462.00.5024	1462.02.5024	1462.04.5024	1462.06.5024	1462.08.5024	1462.09.5024	1462.15.5024



Modell 41



Modell 42



Modell 44



Modell 43

Schwerlast-Beistellschränke kombinieren Werkzeugausgaben mit der Lagerung schwerer Teile. Sie sind solide verarbeitet und zeichnen sich durch die hohe Belastbarkeit von **1,65 t** aus.

Details

- Extrem stabile, verschweisste und an den Ecken hartverlötete Stahlkonstruktion
- Schlag- und kratzfeste Kunststoffbeschichtung
- Korpus lichtgrau
- Glatte Fronten durch vorgebaute Türen
- Öffnungswinkel über 200°
- Durchgehende Gestängeführung
- Doppelwandige verstärkte Türen
- Teleskopgeführte Schubladen mit Vollauszug
- Schubladenbelastung 110 kg g.v.L.
- 3 Schubladenhöhen
- Auf Wunsch, auch nachrüstbar
- Verzinkte Fachböden
- Tragkraft 160 oder optional 200 kg g.v.L.
- Verstellbarkeit 25 mm Raster
- Dreiriegeliges Sicherheits-Zylinderschloss
- Auf Anfrage zusätzliche Gruppen- oder Hauptschlüssel erhältlich



Belastbarkeit bis 1,65 t



ohne Mitteltrennwand



Türen und Schubladen
erhältlich in drei Farben



RAL 7035
lichtgrau



RAL 5010
enzianblau



RAL 7016
anthrazitgrau

Korpus



RAL 7035
lichtgrau



Wahlweise Vollblech-/
oder Doppelwandtüren



Teleskopgeführte Schubladen
mit Vollauszug



Auflageträger für Fachböden
mehrfach gekantet



Verstellraster 25 mm



Dreiriegeliges
Sicherheits-Zylinderschloss
mit versenktem Drehgriff



Schwerlast-Beistellschränke, ohne Mitteltrennwand			
H 1110 x B 1000 x T 600 mm			
(Leergehäuse ohne Fachböden, ohne Schubladen)			
Türausführung	lichtgrau	enzianblau	anthrazitgrau
Vollblechtüren	1471.00.1013	1471.00.1016	1471.00.1024
Doppelwandtüren	1471.00.2013	1471.00.2016	1471.00.2024

Zubehör für Schwerlast-Beistellschränke ohne Mitteltrennwand				
Farbe	lichtgrau	enzianblau	anthrazitgrau	verzinkt
Fachboden B 1000 mm, 160 kg	---	---	---	2441.00.0405
Fachboden B 1000 mm, 200 kg	---	---	---	2441.00.0505
Auszugsboden B 1000 mm, 110 kg	---	---	---	2442.00.0405
Schublade H 100 x B 1000 mm, 110 kg	2987.00.5713	2987.00.5721	2987.00.5708	---
Schublade H 125 x B 1000 mm, 110 kg	2987.00.5813	2987.00.5821	2987.00.5808	---
Schublade H 175 x B 1000 mm, 110 kg	2987.00.5913	2987.00.5921	2987.00.5908	---
Schubladenverriegelung	---	---	---	2987.00.7000
Einteilungsset für Schublade H 100 mm	---	---	---	2987.00.6105
Einteilungsset für Schublade H 125 mm	---	---	---	2987.00.6205
Einteilungsset für Schublade H 175 mm	---	---	---	2987.00.6305
Bodenverankerungsset	9803.00.0001	---	---	---
Fahrrahmen RAL 7035	2841.01.5413	---	---	---
Staplersockel RAL 7035	2841.00.5513	---	---	---



Modell 61



**Belastbarkeit
bis 1,65 t**

**Türen und Schubladen
erhältlich in drei Farben**



RAL 7035
lichtgrau



RAL 5010
enzianblau



RAL 7016
anthrazitgrau

Korpus



RAL 7035
lichtgrau



Schwerlast-Beistellschränke, ohne Mitteltrennwand

H 1110 x B 1000 x T 600 mm

Modell	60	61	62	63	64	65	66	67
Ausstattung / Traglast								
Fachboden B 1000 mm, 160 kg	---	1	---	2	---	---	1	---
Schublade H 100 x B 1000 mm, 110 kg	---	2	2	2	2	3	---	---
Schublade H 125 x B 1000 mm, 110 kg	---	---	1	---	---	---	---	---
Schublade H 175 x B 1000 mm, 110 kg	---	---	1	---	---	---	1	3
Vollblechtüren								
lichtgrau	1471.00.1013	1471.01.1013	1471.03.1013	1471.04.1013	1471.05.1013	1471.06.1013	1471.07.1013	1471.08.1013
enzianblau	1471.00.1016	1471.01.1016	1471.03.1016	1471.04.1016	1471.05.1016	1471.06.1016	1471.07.1016	1471.08.1016
anthrazitgrau	1471.00.1024	1471.01.1024	1471.03.1024	1471.04.1024	1471.05.1024	1471.06.1024	1471.07.1024	1471.08.1024
Doppelwandtüren								
lichtgrau	1471.00.2013	1471.01.2013	1471.03.2013	1471.04.2013	1471.05.2013	1471.06.2013	1471.07.2013	1471.08.2013
enzianblau	1471.00.2016	1471.01.2016	1471.03.2016	1471.04.2016	1471.05.2016	1471.06.2016	1471.07.2016	1471.08.2016
anthrazitgrau	1471.00.2024	1471.01.2024	1471.03.2024	1471.04.2024	1471.05.2024	1471.05.2024	1471.07.2024	1471.08.2024

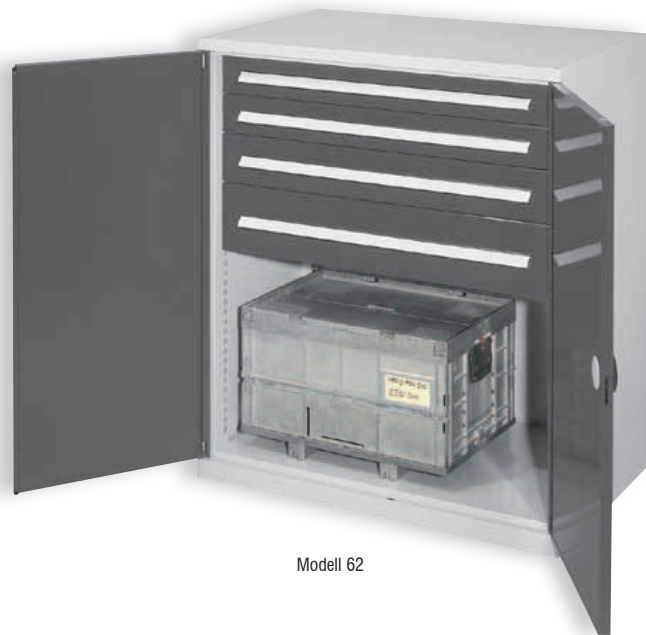

Modell 62



Modell 63



Modell 64

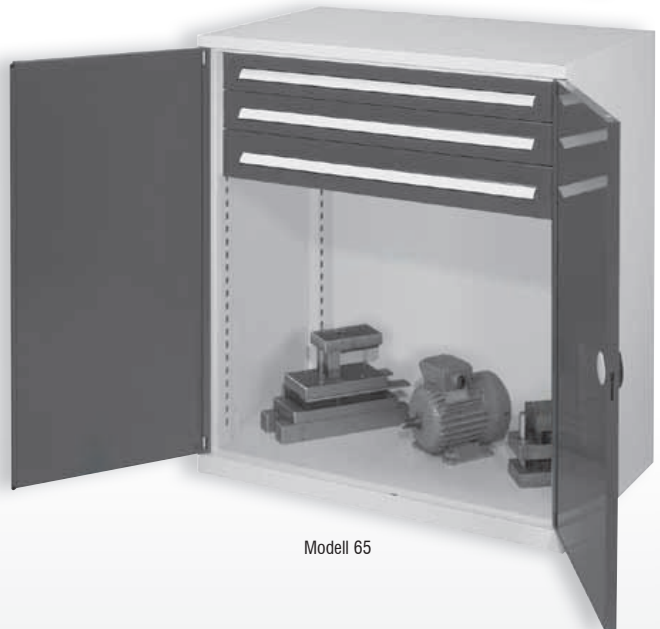

Modell 65



Modell 66



Modell 67



Werkzeuglagerung

Schranksysteme

Kleinteillagerung

Ergonomie

Die Schwerlastschränke mit Mitteltrennwand bieten weitere Optionen in der Lagerung und Organisation von schweren Werkzeugen/Arbeitsmitteln. Es können bis zu **1,65 t** aufgenommen werden.

Es wird eine Wand- oder Bodenverankerung empfohlen.

Details

- Extrem stabile, verschweisste und an den Ecken hartverlötete Stahlkonstruktion
- Korpus mit Mitteltrennwand
- Schlag- und kratzfeste Kunststoffbeschichtung
- Korpus lichtgrau
- Glatte Fronten durch vorgebaute Türen
- Öffnungswinkel über 200°
- Durchgehende Gestängeführung
- Doppelwandige verstärkte Türen
- Loch- und Schlitzplattentüren
- Sichtfenstertüren
- Teleskopgeführte Schubladen mit Vollauszug
- Schubladenbelastung 110 kg g.v.L.
- 3 Schubladenhöhen
- Auf Wunsch, auch nachrüstbar
- Verzinkte Fachböden
- Tragkraft 80 kg g.v.L.
- Verstellbarkeit 25 mm Raster
- Dreiriegeliges Sicherheits-Zylinderschloss
- Auf Anfrage zusätzliche Gruppen- oder Hauptschlüssel erhältlich



Belastbarkeit bis 1,65 t



mit Mitteltrennwand

Türen und Schubladen
erhältlich in drei Farben



RAL 7035
lichtgrau



RAL 5010
enzianblau



RAL 7016
anthrazitgrau

Korpus



RAL 7035
lichtgrau



FERTIGUNGSSTANDORT
DEUTSCHLAND



Teleskopgeführte Schubladen
mit Vollauszug



Verstellraster 25 mm



Ergonomische Griffleiste
mit Beschriftungsfeld



Auflageträger für Fachboden
mehrfach gekantet



Dreiriegeliges Sicherheits-
Zylinderschloss mit ver-
senktem Drehgriff



Werkzeuglagerung

Schranksysteme

Kleinteillagerung

Ergonomie



Seitenwandverkleidung
H 455 x B 497 mm,
einfaches Einhängen innen in
die Seitenwände

Fachboden mit Auflageträger

Schubladeneinteilung

Auszugboden

Bodenverankerung

Teleskopgeführte Schubladen
mit Vollauszug

5 verschiedene
praktische
Türausführungen

Schwerlastschränke mit Mitteltrennwand			
H 1950 x B 1000 x T 600 mm			
(Leergehäuse ohne Fachböden, ohne Schubladen)			
Türausführung	lichtgrau	enzianblau	anthrazitgrau
Vollblechtüren	1463.00.1013	1463.00.1016	1463.00.1024
Doppelwandtüren	1463.00.2013	1463.00.2016	1463.00.2024
Lochplattentüren	1463.00.3013	1463.00.3016	1463.00.3024
Schlitzplattentüren	1463.00.4013	1463.00.4016	1463.00.4024
Sichtfenstertüren	1463.00.5013	1463.00.5016	1463.00.5024

Zubehör für Schwerlastschränke mit Mitteltrennwand				
Farbe	lichtgrau	enzianblau	anthrazitgrau	verzinkt
Fachboden B 500 mm, 80 kg links	---	---	---	2464.00.6605
Fachboden B 500 mm, 80 kg rechts	---	---	---	2464.00.6805
Auszugboden B 500 mm, 110 kg	---	---	---	2465.00.0405
Schublade H 100 x B 500 mm, 110 kg	2985.00.5713	2985.00.5721	2985.00.5708	---
Schublade H 125 x B 500 mm, 110 kg	2985.00.5813	2985.00.5821	2985.00.5808	---
Schublade H 175 x B 500 mm, 110 kg	2985.00.5913	2985.00.5921	2985.00.5908	---
Einteilungsset für Schublade H 100 mm	---	---	---	2985.00.6105
Einteilungsset für Schublade H 125 mm	---	---	---	2985.00.6205
Einteilungsset für Schublade H 175 mm	---	---	---	2985.00.6305
Schubladenverriegelung pro Seite	---	---	---	2987.00.7000
Bodenverankerungsset	9803.00.0001	---	---	---
Seitenwandverkleidung, linke Seite	2420.00.5513	---	---	---
Seitenwandverkleidung, rechte Seite	2422.00.5513	---	---	---
Fahrrahmen RAL 7035	2841.01.5413	---	---	---
Staplersockel RAL 7035	2841.00.5513	---	---	---



Modell 53



**Belastbarkeit
bis 1,65 t**

**Türen und Schubladen
erhältlich in drei Farben**



RAL 7035
lichtgrau



RAL 5010
enzianblau



RAL 7016
anthrazitgrau

Korpus



RAL 7035
lichtgrau



**FERTIGUNGSSTANDORT
DEUTSCHLAND**

Schwerlastschränke mit Mitteltrennwand

H 1950 x B 1000 x T 600 mm

Modell	50	51	52	53	54	55	56
Ausstattung / Traglast							
Fachboden B 500 mm, 80 kg	---	6	6	6	6	6	8
Schublade H 100 x B 500 mm, 110 kg	---	---	---	---	4	2	2
Schublade H 125 x B 500 mm, 110 kg	---	---	---	6	---	2	---
Schublade H 175 x B 500 mm, 110 kg	---	---	4	---	4	2	---
Vollblechtüren							
lichtgrau	1463.00.1013	1463.02.1013	1463.04.1013	1463.06.1013	1463.08.1013	1463.10.1013	1463.12.1013
enzianblau	1463.00.1016	1463.02.1016	1463.04.1016	1463.06.1016	1463.08.1016	1463.10.1016	1463.12.1016
anthrazitgrau	1463.00.1024	1463.02.1024	1463.04.1024	1463.06.1024	1463.08.1024	1463.10.1024	1463.12.1024
Doppelwandtüren							
lichtgrau	1463.00.2013	1463.02.2013	1463.04.2013	1463.06.2013	1463.08.2013	1463.10.2013	1463.12.2013
enzianblau	1463.00.2016	1463.02.2016	1463.04.2016	1463.06.2016	1463.08.2016	1463.10.2016	1463.12.2016
anthrazitgrau	1463.00.2024	1463.02.2024	1463.04.2024	1463.06.2024	1463.08.2024	1463.10.2024	1463.12.2024
Lochplattentüren							
lichtgrau	1463.00.3013	1463.02.3013	1463.04.3013	1463.06.3013	1463.08.3013	1463.10.3013	1463.12.3013
enzianblau	1463.00.3016	1463.02.3016	1463.04.3016	1463.06.3016	1463.08.3016	1463.10.3016	1463.12.3016
anthrazitgrau	1463.00.3024	1463.02.3024	1463.04.3024	1463.06.3024	1463.08.3024	1463.10.3024	1463.12.3024
Schlitzplattentüren							
lichtgrau	1463.00.4013	1463.02.4013	1463.04.4013	1463.06.4013	1463.08.4013	1463.10.4013	1463.12.4013
enzianblau	1463.00.4016	1463.02.4016	1463.04.4016	1463.06.4016	1463.08.4016	1463.10.4016	1463.12.4016
anthrazitgrau	1463.00.4024	1463.02.4024	1463.04.4024	1463.06.4024	1463.08.4024	1463.10.4024	1463.12.4024
Sichtfenstertüren							
lichtgrau	1463.00.5013	1463.02.5013	1463.04.5013	1463.06.5013	1463.08.5013	1463.10.5013	1463.12.5013
enzianblau	1463.00.5016	1463.02.5016	1463.04.5016	1463.06.5016	1463.08.5016	1463.10.5016	1463.12.5016
anthrazitgrau	1463.00.5024	1463.02.5024	1463.04.5024	1463.06.5024	1463.08.5024	1463.10.5024	1463.12.5024



Modell 51



Modell 52



Modell 53



Modell 54

Schwerlast-Beistellschränke mit Mitteltrennwand

Eine zusätzliche Mitteltrennwand hilft, sich auch bei einem Schwerlast-Beistellschrank zu organisieren.

Und das bei einer Gesamtbelastung von **1,65 t**.

Details

- Extrem stabile, verschweisste und an den Ecken hartverlötete Stahlkonstruktion
- Korpus mit Mitteltrennwand
- Schlag- und kratzfeste Kunststoffbeschichtung
- Korpus lichtgrau
- Glatte Fronten durch vorgebaute Türen
- Öffnungswinkel über 200°
- Durchgehende Gestängeführung
- Doppelwandige verstärkte Türen
- Teleskopgeführte Schubladen mit Vollauszug
- Schubladenbelastung 110 kg g.v.L.
- 3 Schubladenhöhen
- Auf Wunsch, auch nachrüstbar
- Verzinkte Fachböden
- Tragkraft 80 kg g.v.L.
- Verstellbarkeit 25 mm Raster
- Dreiriegeliges Sicherheits-Zylinderschloss
- Auf Anfrage zusätzliche Gruppen- oder Hauptschlüssel erhältlich



Belastbarkeit bis 1,65 t



Türen und Schubladen
erhältlich in drei Farben



RAL 7035
lichtgrau



RAL 5010
enzianblau



RAL 7016
anthrazitgrau

Korpus



RAL 7035
lichtgrau



Wahlweise Vollblech-/
oder Doppelwandtüren



Teleskopgeführte Schubladen
mit Vollauszug



Auflageträger für Fachböden
mehrfach gekantet



Verstellraster 25 mm



Dreiriegeliges Sicherheits-
Zylinderschloss mit ver-
senktem Drehgriff



Werkzeuglagerung

Schranksysteme

Kleinteillagerung

Ergonomie

Schwerlast-Beistellschränke mit Mitteltrennwand			
H 1110 x B 1000 x T 600 mm			
(Leergehäuse ohne Fachböden, ohne Schubladen)			
Türausführung	lichtgrau	enzianblau	anthrazitgrau
Vollblechtüren	1472.00.1013	1472.00.1016	1472.00.1024
Doppelwandtüren	1472.00.2013	1472.00.2016	1472.00.2024

Zubehör für Schwerlastschränke mit Mitteltrennwand				
Farbe	lichtgrau	enzianblau	anthrazitgrau	verzinkt
Fachboden B 500 mm, 80 kg links	---	---	---	2464.00.6605
Fachboden B 500 mm, 80 kg rechts	---	---	---	2464.00.6805
Auszugsboden B 500 mm, 110 kg	---	---	---	2465.00.0405
Schublade H 100 x B 500 mm, 110 kg	2985.00.5713	2985.00.5721	2985.00.5708	---
Schublade H 125 x B 500 mm, 110 kg	2985.00.5813	2985.00.5821	2985.00.5808	---
Schublade H 175 x B 500 mm, 110 kg	2985.00.5913	2985.00.5921	2985.00.5908	---
Einteilungsset für Schublade H 100 mm	---	---	---	2985.00.6105
Einteilungsset für Schublade H 125 mm	---	---	---	2985.00.6205
Einteilungsset für Schublade H 175 mm	---	---	---	2985.00.6305
Schubladenverriegelung pro Seite	---	---	---	2987.00.7000
Bodenverankerungsset	9803.00.0001	---	---	---
Fahrrahmen RAL 7035	2841.01.5413	---	---	---
Staplersockel RAL 7035	2841.00.5513	---	---	---

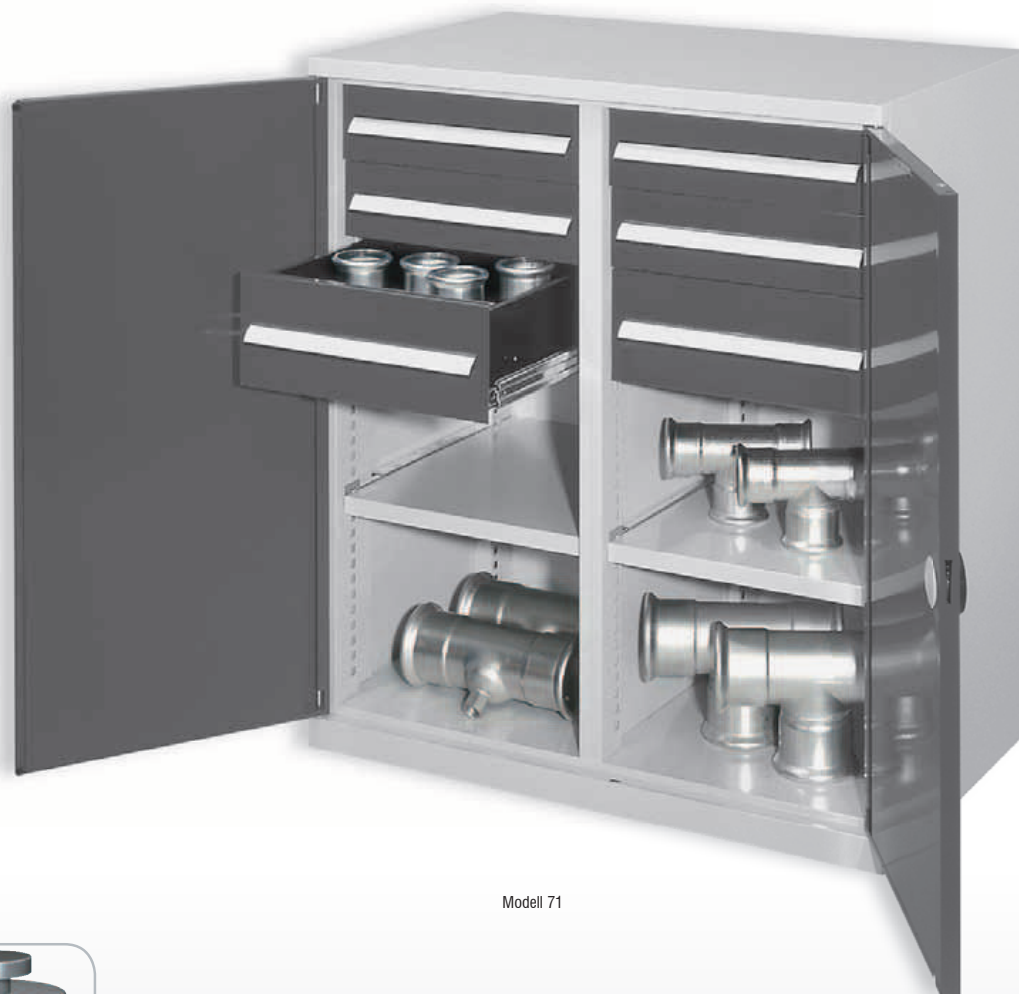

Modell 71



**Belastbarkeit
bis 1,65 t**

**Türen und Schubladen
erhältlich in drei Farben**



RAL 7035
lichtgrau



RAL 5010
enzianblau



RAL 7016
anthrazitgrau

Korpus



RAL 7035
lichtgrau



FERTIGUNGSSTANDORT
DEUTSCHLAND

Schwerlast-Beistellschränke, mit Mitteltrennwand

H 1110 x B 1000 x T 600 mm

Modell	70	71	72	73	74	75	75	76
Ausstattung / Traglast								
Fachboden B 500 mm, 80 kg	---	2	---	2	---	---	4	2
Schublade H 100 x B 500 mm, 110 kg	---	2	---	2	---	---	---	---
Schublade H 125 x B 500 mm, 110 kg	---	2	16	---	4	---	---	---
Schublade H 175 x B 500 mm, 110 kg	---	2	---	---	2	2	---	2
Vollblechtüren								
lichtgrau	1472.00.1013	1472.01.1013	1472.03.1013	1472.04.1013	1472.05.1013	1472.06.1013	1472.07.1013	1472.08.1013
enzianblau	1472.00.1016	1472.01.1016	1472.03.1016	1472.04.1016	1472.05.1016	1472.06.1016	1472.07.1016	1472.08.1016
anthrazitgrau	1472.00.1024	1472.01.1024	1472.03.1024	1472.04.1024	1472.05.1024	1472.06.1024	1472.07.1024	1472.08.1024
Doppelwandtüren								
lichtgrau	1472.00.2013	1472.01.2013	1472.03.2013	1472.04.2013	1472.05.2013	1472.06.2013	1472.07.2013	1472.08.2013
enzianblau	1472.00.2016	1472.01.2016	1472.03.2016	1472.04.2016	1472.05.2016	1472.06.2016	1472.07.2016	1472.08.2016
anthrazitgrau	1472.00.2024	1472.01.2024	1472.03.2024	1472.04.2024	1472.05.2024	1472.05.2024	1472.07.2024	1472.08.2024



Werkzeuglagerung

Schranksysteme

Kleinteilagerung

Ergonomie

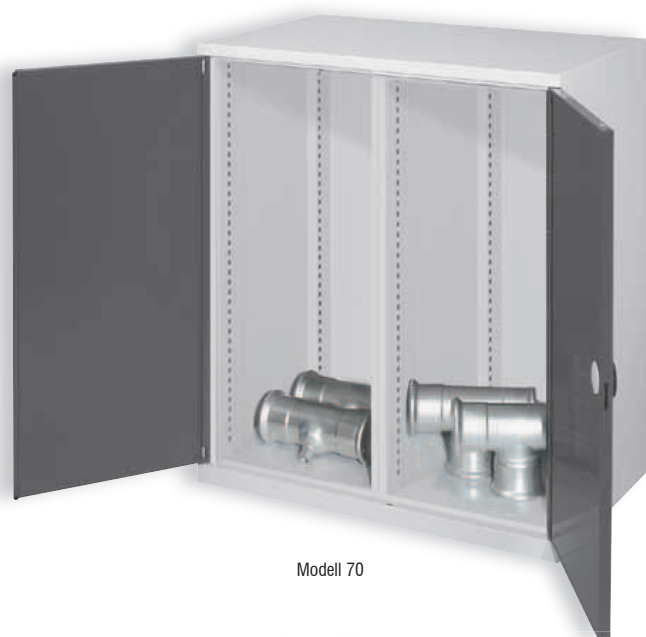

Modell 70



Modell 71



Modell 72

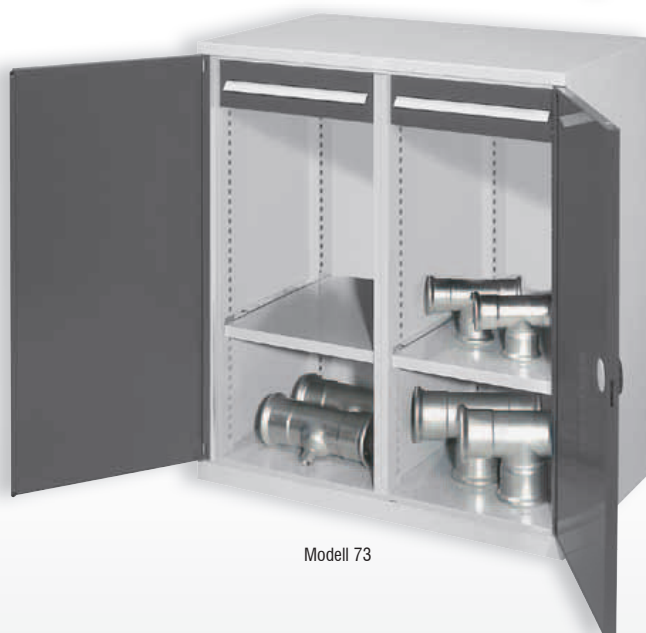

Modell 73

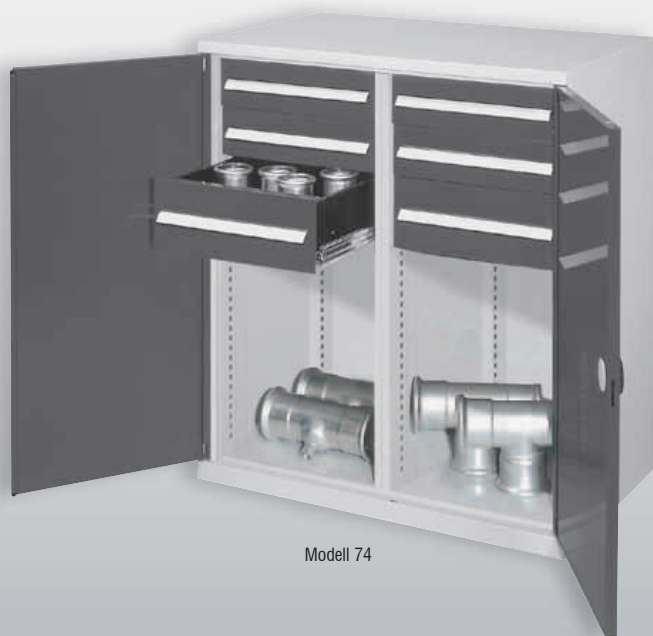

Modell 74



Modell 75

Wo Kleinmaterial übersichtlich und geordnet gelagert werden muß kommen ®RasterPlan Schlitzplattenschränke zum Einsatz. Auf Grund der Schlitzprägung in der Rückwand werden keine Fachböden benötigt. Die Lagersichtkästen der Größen 5 - 8 werden direkt eingehangen.

Details

- Stabile Stahlblechkonstruktion
- Schlag- und kratz feste Kunststoffbeschichtung
- Lichtgrau
- Rückwand mit ®RasterPlan Schlitzprägung
- Glatte Fronten durch vorgebaute Türen
- Öffnungswinkel über 200°
- Durchgehende Gestängeführung
- Verstärkte Türen, Sichtfenstertüren
- Dreieriegeliges Sicherheits-Zylinderschloss
- Auf Anfrage zusätzliche Gruppen- oder Hauptschlüssel erhältlich
- Keine Fachböden notwendig



Lagersichtkästen Größe 5 bis 8, Auch im befüllten Zustand ein absolut waagrechtes An- und Abhängen an Schlitzplatten möglich.

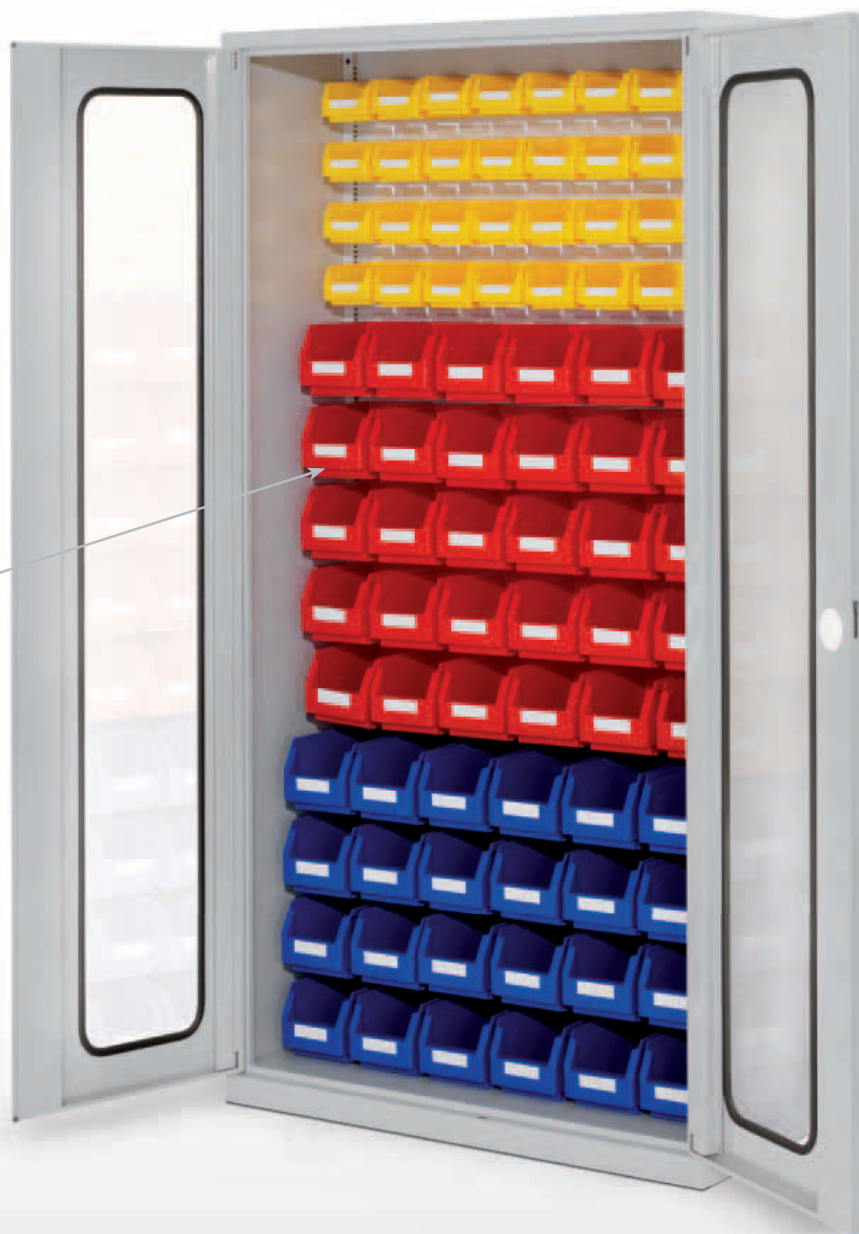

®RasterPlan



Wandverankerung



Türdämmung



Schließgestänge



Dreieriegeliges Sicherheits-Zylinderschloss mit versenktem Drehgriff



®RasterPlan Schlitzplattenschränke - Leergehäuse

H 1950 x B 1000 x T 410 mm	
Modell	50
Türausführung	lichtgrau
Vollblechtüren	1353.00.1013
Schlitzplattentüren	1353.00.4013
Sichtfenstertüren	1353.00.5013

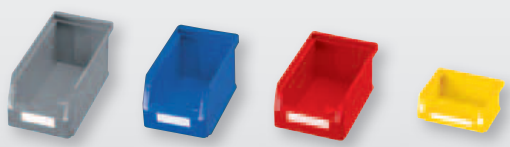

®RasterPlan

®RasterPlan Lagersichtkästen für Schlitzplatten

	Größe 5	Größe 6	Größe 7	Größe 8
L x B x H mm	290 x 140 x 130	230 x 140 x 130	160 x 105 x 75	85 x 105 x 45
grün	6004.00.0353	6004.00.0453	6005.00.0553	6006.00.0653
blau	6004.00.0350	6004.00.0450	6005.00.0550	6006.00.0650
grau	6004.00.0354	6004.00.0454	6005.00.0554	6006.00.0654
rot	6004.00.0351	6004.00.0451	6005.00.0551	6006.00.0651
gelb	6004.00.0352	6004.00.0452	6005.00.0552	6006.00.0652
naturweiß	6004.00.0359	6004.00.0459	6005.00.0559	6006.00.0659
Etiketten				
weiß	6068.00.6465	6068.00.6465	6068.00.6665	6068.00.6765
transparent	6068.00.6466	6068.00.6466	6068.00.6666	6068.00.6766



®RasterPlan



Modell 51



Modell 52

®RasterPlan Lagersichtkästen

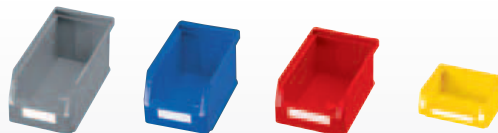

	Größe 5	Größe 6	Größe 7	Größe 8
L x B x H mm	290 x 140 x 130	230 x 140 x 130	160 x 105 x 75	85 x 105 x 45

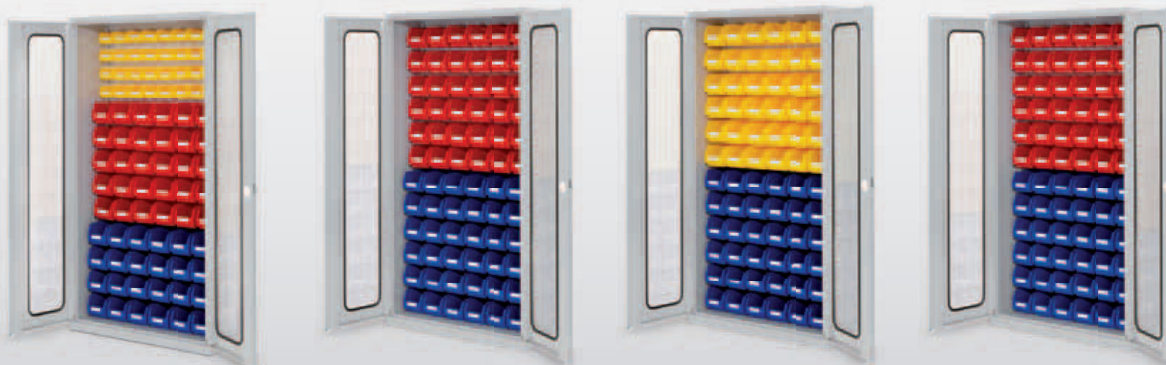

®RasterPlan Schlitzplattenschränke

H 1950 x B 1000 x T 410 mm

Modell	51	52	53	54
Lagersichtkästen				
Größe 5	24	36	72	---
Größe 6	30	36	---	72
Größe 7	32	---	---	---
Größe 8	---	---	---	---
Vollblechtüren				
lichtgrau	1353.01.1013	1353.02.1013	1353.03.1013	1353.04.1013
Schlitzplattentüren				
lichtgrau	1353.01.4013	1353.02.4013	1353.03.4013	1353.04.4013
Sichtfenstertüren				
lichtgrau	1353.01.5013	1353.02.5013	1353.03.5013	1353.04.5013



®RasterPlan



Modell 55

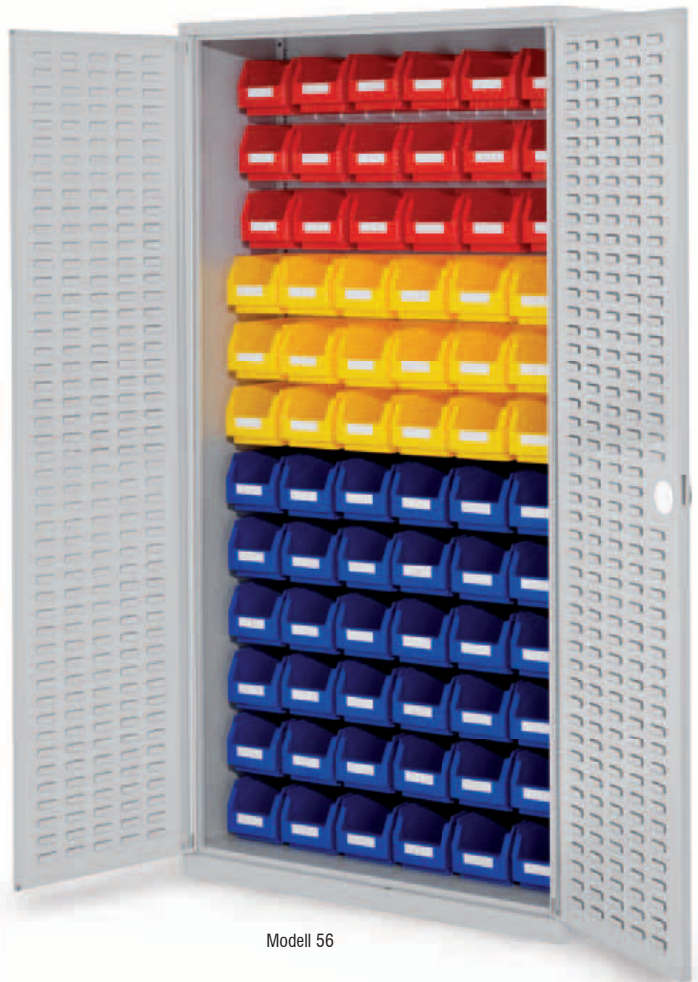

Modell 56

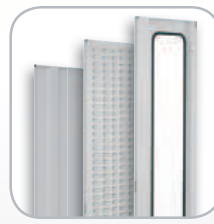

Verschiedene praktische Türausführungen



Das Schrankgehäuse ist zur Wandverankerung vorbereitet



®RasterPlan Schlitzplattenschränke

H 1950 x B 1000 x T 410 mm

Modell	55	56	57	58
Lagersichtkasten				
Größe 5	36	54	36	36
Größe 6	18	18	24	30
Größe 7	32	---	---	---
Größe 8	---	---	32	16
Vollblechtüren				
lichtgrau	1353.06.1013	1353.07.1013	1353.08.1013	1353.05.1013
Schlitzplattentüren				
lichtgrau	1353.06.4013	1353.07.4013	1353.08.4013	1353.05.4013
Sichtfenstertüren				
lichtgrau	1353.06.5013	1353.07.5013	1353.08.5013	1353.05.5013



Werkzeuglagerung

Schranksysteme

Kleinteillelagerung

Ergonomie

Diese besonders hochwertig verarbeiteten, geräumigen Großraumschränke verbinden sämtliche Grundkomponenten des ®RasterPlan Programms miteinander. Von Loch- und Schlitzplatten in den Innentüren, über flexibel einsetzbare Schubladen und Fachböden, bis hin zu Lagersichtkästen.

Details

- Stabile Stahlblechkonstruktion
- Schlag- und kratzfeste Kunststoffbeschichtung
- Lichtgrau
- Glatte Fronten durch vorgebaute Türen
- Öffnungswinkel über 200°
- Durchgehende Gestängeführung
- Doppelwandige verstärkte Türen
- Loch- und Loch- / Schlitzplatten-türen
- Seitenwände doppelwandig
- Teleskopgeführte Schubladen mit Vollauszug
- Auf Wunsch, auch nachrüstbar
- Schubladenbelastung 50 kg g.v.L.
- Verzinkte Fachböden
- Tragkraft 50 kg g.v.L.
- Verstellbarkeit 10 mm Raster
- Dreiregeliges Sicherheits-Zylinder-schloss
- Auf Anfrage zusätzliche Gruppen- oder Hauptschlüssel erhältlich

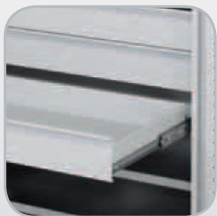

Teleskopgeführte Einzelschublade mit Vollauszug

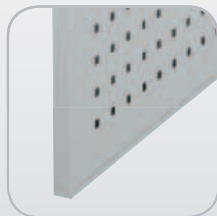

Doppelwandige verwindungssteife Stahltüren



Durchgehende Gestängeführung



Verstellraster Fachboden



Verschiedene praktische Türausführungen



Boden- / und Wandverankerung



Schließgestänge



Dreiregeliges Sicherheits-Zylinderschloss mit versenktem Drehgriff

Der Aufbau der ®RasterPlan Großraumschränke erfolgt einfach und schnell durch flexible und intelligente Modulbauweise. Die Großraumschränke bestehen aus dem Schrankkorpus mit ®RasterPlan Loch- und / oder Schlitzplattentüren, Sichtfenstertüren, Schubladen, ergänzt um Schubladeneinteilungsset, verzinkten Fachböden in drei verschiedenen Tiefen.



Großraumschrank - Leergehäuse	
(ohne Fachböden, ohne Schubladen)	
Loch-/Schlitzplattentüren	1780.00.4013
Lochplattentüren	1780.00.3013
Sichtfenstertüren	1780.00.5013

Fachboden, Tiefe 250 mm	
Zur Aufnahme von max.: 7 Kästen Größe 6, oder 10 Kästen Größe 7, oder 10 Kästen Größe 8	
	2484.00.0305

Fachboden, Tiefe 340 mm	
Zur Aufnahme von max.: 5 Kästen Größe 3, oder 5 Kästen Größe 4, oder 7 Kästen Größe 5	
	2483.00.0305

Fachboden, Tiefe 530 mm	
Zur Aufnahme von max.: 3 Kästen Größe 1, oder 3 Kästen Größe 2 Auch als Abdeckboden der Schublade	
	2482.00.0305

Maße Lagersichtkästen:
Größe 1: L 500 x B 300 x H 250 mm
Größe 2: L 500 x B 300 x H 200 mm
Größe 3: L 350 x B 200 x H 200 mm
Größe 4: L 350 x B 200 x H 150 mm
Größe 5: L 290 x B 140 x H 130 mm
Größe 6: L 230 x B 140 x H 130 mm
Größe 7: L 160 x B 105 x H 75 mm
Größe 8: L 85 x B 105 x H 45 mm



Einzelschublade, H 125 mm	
inkl. Teleskopschienen mit Vollauszug (auch nachrüstbar)	
	2988.00.5713

Schubladeneinteilung	
Lagersichtkästen Größe 8	
	2988.00.9800

Schubladeneinteilung	
aus Feinblech	
	2988.00.6105



Werkzeuglagerung

Schranksysteme

Kleinteilleagerung

Ergonomie