

# Cegano

Meeting



Möbel für Menschen



# Cegano macht Meetings **besser**

„Eine Konferenz ist eine Sitzung, bei der viele hineingehen und wenig herauskommt“ meinte einst der deutsche Kabarettist Werner Finck. Heute machen wir das natürlich besser... oder etwa doch nicht? Zwar wandelt sich die Besprechungskultur: Informelle Meetings finden selten in festen, gebuchten Räumen statt – eher spontan in Teamzonen, Lounges oder in Arbeitsplatznähe. Aber erhöht sich dadurch auch automatisch die Effizienz?

Effizienz entsteht dort, wo Besprechungen Spaß machen, wo das richtige Umfeld und die richtigen Werkzeuge vorhanden sind, wo Inhalte spontan geteilt werden können – egal, ob mit zwei oder mit zwanzig Teilnehmern. Hier kommt C+P ins Spiel. Wir haben die richtigen Lösungen für bessere Meetings. Möbel, die modernste Technik einfach nutzbar machen. Und wenn wir „einfach“ sagen, meinen wir das auch so.

Lernen Sie in diesem Prospekt Möbel kennen, die Ihre Besprechungskultur bereichern werden – versprochen!



## **Spontane Besprechungen:**

Diese finden oft im Stehen statt und sind in der Regel kürzer. Wie effizient sie sind, entscheidet das richtige Umfeld: Von akustisch wirksamen Wand- und Möbeloberflächen bis hin zum Stehtisch mit integrierter Technik.



## **Kleine Teambesprechungen:**

Schnell in der Besprechungsecke hinsetzen, Notebook oder Tablet-PC anschließen und los geht's: Zwischenergebnisse präsentieren, gemeinsam Dokumente bearbeiten und bei Bedarf die Kollegin oder den Kollegen per Video- oder Webkonferenz dazu holen.



Ganz gleich, ob Sie heute nur wenige Teilnehmer sind oder morgen eine große Runde organisieren müssen, Cegano-Möbel passen sich Ihren Anforderungen an – mobil, leicht und elegant. Und das Beste: Die integrierte Technik ist sofort für jeden verfügbar, ohne aufwändige Planung und den Einsatz von Spezialisten. Einfach anschließen, nutzen und bei Bedarf flexibel erweitern.



**Mittelgroße Besprechungen:**

Je mehr Teilnehmer, umso mehr Inhalte wollen geteilt werden. Gut, wenn jeder an seinem Platz die passenden Anschlüsse findet, das Wechseln zwischen den Signalquellen schnell und einfach geht – und der Bildschirm samt Mediacart mobil zur Verfügung steht.



**Größere Besprechungen und Telepräsenz:**

So nah, als wär' man da: Telepräsenzsysteme erweitern den Teilnehmerkreis. Passende Tischformen sorgen für gute Sichtbarkeit und Verständigung. Das mobile Mediacart mit zwei Bildschirmen zeigt externe Teilnehmer und Präsentationsinhalte gleichzeitig. Und nach der Konferenz: Einfach die mobilen Möbel an anderer Stelle nutzen!





### Save the Children Related Views on YouTube (Comparison)

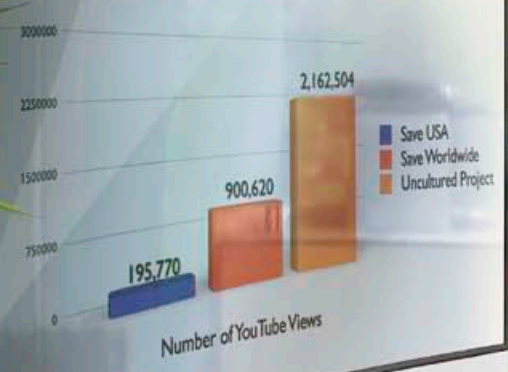

wireless presentation  
communication  
cooperation  
web conference  
sharing





**SonicWall Smart:**

Hier in gebogener Ausführung für die neuen Curved-Bildschirme. Die komplette Empfangs- und Steuerungstechnik ist integriert.

**Screen-Mirroring:**

Bei Cegano kabellos mit allen marktgängigen Lösungen möglich: Screen-Mirroring, das Teilen eigener Bildschirminhalte auf dem Präsentations-Monitor.





**Glas-Bedienfeld:**  
Zum separaten Schalten aller drei Signalquellen, mit „X“-Taste zum Wertschalten des Signals.



**Eine Klappe – drei Anschlüsse:**  
Hybrid-Technologie zum adapterlosen Anschließen an analoge und digitale Signalquellen.



**Reiner Tisch:**  
In der Kabelwanne verschwinden Netzteile, Kabel-Überlängen und nicht benötigte Stecker.

## Analog oder digital **nach Wahl**

Hybrid-Technologien liegen voll im Trend, denn sie lassen Wahlfreiheit – genau wie der Cegano-Tisch. In ein- und derselben Kabelklappe finden Sie die gängigsten analogen und digitalen Anschlüsse: VGA, HDMI und (Mini-)DisplayPort. Das gibt es so nur bei C+P! Einfach anschließen, auf dem Glas-Bedienfeld die dazu gehörige Taste drücken und präsentieren.

Und falls Sie nach der Präsentation wieder vertrauliche Inhalte bearbeiten wollen: Mit der „X“-Taste lassen Sie Ihr Signal sofort vom Präsentations-Bildschirm verschwinden.

**Kommunikations-Insel:**  
Beeindruckender Treffpunkt mit versenkbarem Bildschirm und Schließfächern für Besucher.



**Kabelloses Laden:**  
Module für kabelloses Laden von Smartphones im internationalen „Qi“-Standard sind integriert.





**Tragfähig:**

Das Cegano-Mediencart trägt einen Bildschirm bis 100 Zoll oder zwei Bildschirme bis zu je 65 Zoll.

Das Cegano-Mediencart ist der mobile Helfer bei allen Besprechungen und zudem ein echtes Schmuckstück. Es spart Ihnen jede Menge Zeit und Geld, denn Sie können es überall einsetzen, wo es gerade gebraucht wird. Mit der VESA-Aufnahme für ein oder zwei Bildschirme, einer Kamerahalterung und abschließbarem Installationsraum für Audio- und Videotechnik wurde an alles gedacht.



**Platzsparend staffelbar:**  
Wegen ihrer Klapp- und Staffelbarkeit verbrauchen vorübergehend nicht benötigte Tische wenig Platz.



## Machen Sie es sich **einfach**

Bei Cegano gehört Einfachheit fest zur Produktphilosophie. Einfach die Tische mit den eingebauten Rollen zum Einsatzort fahren. Absetzen, und die Tische stehen ohne Feststeller stabil. Platte hochklappen und einfach anschließen, ohne unter den Tisch kriechen zu müssen. Platte wieder hochklappen, die LOCK-Verbinder einrasten, fertig!

Alle Kabel und Steckverbindungen entsprechen den Standards professioneller Bühnentechnik. Die halten was aus und sind häufige Wechsel gewohnt. Denn bei der Qualität machen wir keine Kompromisse.



**„Plug and play“:**  
Durch die hochklappbaren Tischplatten gehört umständliches Anschließen unter dem Tisch der Vergangenheit an:  
Aufstellen – anschließen – nutzen!





**Nur zwei Anschlüsse:**  
Strom und Daten – mehr brauchen Sie bei Cegano nicht, um multimedial zu konferieren.



**Profi-Stecker und -Kabel:**  
Verwechselsicher, sauber einrastend und absolut langlebig.



**Alles integriert:**  
Im Cegano Mediacart wird modernste Videokonferenz-Technik untergebracht.

**Telepräsenz-Lösungen:**

Videokonferenzen mit bester Bild- und Tonqualität – optimal realisiert durch Cegano-Tische und -Mediacart.

**Bekennen Sie Farbe:**  
Cegano-Tische gibt es in unterschiedlichen Plattendekoren und Gestellfarben, passend zu Ihrem Umfeld und zum gewünschten Ambiente.









**Tische in V-Konfiguration:**  
Die optimale Lösung mit bester Sicht für alle, ideal auch für Videokonferenzen.

**Elegantes Glas-Bedienfeld:**  
Nur bei C+P erhältlich. Zum einfachen Schalten der Signalquellen, mit „X“-Taste zum Wegschalten des Signals.



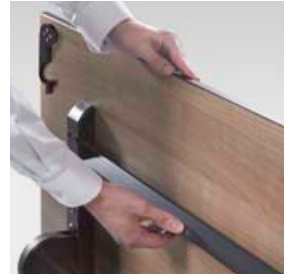

**Beweglich und stabil:**  
Durch die integrierten Rollen ist jeder Tisch im Handumdrehen dort, wo er gebraucht wird. Nach dem Absetzen steht der Tisch stabil und sicher.

**Schneller geht's nicht:**  
Mit nur einem einzigen Handgriff lösen Sie die Arretierung für das Hoch- oder Herunterklappen der Tischplatte.

## Mit Cegano **flexibel bleiben**

Die Anforderungen an Konferenz- und Besprechungslösungen sind komplex. Deshalb hat Flexibilität bei Cegano einen hohen Stellenwert. Unterschiedliche Plattenformen und -größen stehen zur Verfügung. Tische können im Endlosprinzip kombiniert und konfiguriert werden – vom spontanen Meeting bis hin zur multimedialen Konferenz.

Die ebenfalls mobilen Lift-Tische sind dabei eine gute Ergänzung für unterschiedlichste Schulungs-, Konferenz und Seminar-Szenarien.







**Mobile Lift-Tische:**

Als Steh-/Sitzlösung für spontane Kurzbesprechungen, als Beistelltisch für Konferenzgetränke sowie für flexible Schulungen und Workshops.

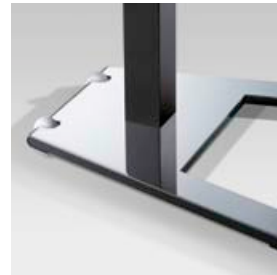

**Sofort zur Stelle:**

Die Lift-Tische sind über eine Gasdruckfeder von 720-1135 mm verstellbar. Das attraktive Fußgestell ist mit integrierten Rollen ausgestattet.



**Kabellos glücklich:**

Das gibt es nur bei C+P: Der Cegano SmartTable mit der 100%-Kabellos-Philosophie ist Tisch und intelligenter Gerätemanager in einem.

**Cegano SmartTable:**

Über die Touch-Symbole werden die Signale unterschiedlichster Endgeräte angezeigt. Umständliches Suchen nach der richtigen Quelle im Menü der TV-Fernbedienung gehört endlich der Vergangenheit an.







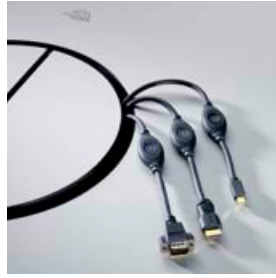

**Eines passt immer:**

Auch die Solo-Tische können VGA-, HDMI- und (Mini-) DisplayPort-Anschlüsse integrieren. Bei dieser Variante befindet sich der beleuchtete Taster am Kabel.

## Einfach smart – ob mit oder ohne Kabel

Endlich nicht mehr mit Adaptern herum hantieren! Die kabelgebundenen Cegano Solo-Tische können die gängigsten analogen und digitalen Anschlüsse anbieten, damit jeder das für sein Gerät passende Kabel findet. Das Signal für den Präsentations-Bildschirm wird durch praktische Taster am Kabel oder durch Touchfelder in der Tischplatte geschaltet.

Wer es ganz ohne Kabel mag, entscheidet sich für Cegano Smart mit der 100%-Kabellos-Philosophie. Mit ihm werden die Signale unterschiedlichster Endgeräte kabellos geschaltet und übertragen. Umständliches Suchen nach der richtigen Quelle im Menü der TV-Fernbedienung gehört damit der Vergangenheit an.

Ob mit oder ohne Kabel: Bei Plattenformen und Bestückung haben Sie die Wahl. Auf den Seiten 24/25 finden Sie eine Übersicht über Tischformen, geeignete Teilnehmerzahl und die verfügbaren Technologien.

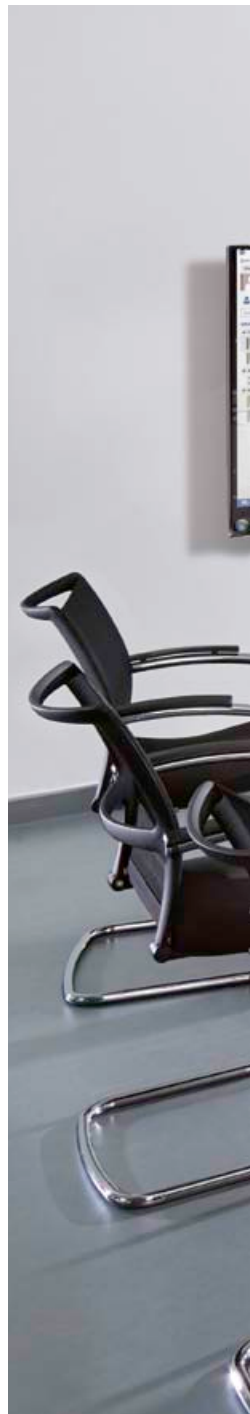





**Gut in Form:**

Bei Cegano haben Sie die Wahl: Steh- oder Sitzhöhe? Klassisch rund, rechteckig oder quadratisch? Oder doch lieber die innovative Wankel-Form?









**Bis zu 100 Teilnehmer:**  
 Cegano-Staffeltische sind nahezu endlos erweiterbar – bei voller Funktionalität jedes einzelnen Tisches.

**Selbsterklärend:**  
 Sofort den richtigen Stecker für sein Gerät finden, einfach per Piktogramm. Auch die Anschlusskabel sind in jedem Tisch schon drin. Leichter und bequemer geht es nicht!



### Rednerpult und Projektortisch:

Die durchdachten Cegano-Ergänzungsmöbel für jeden Konferenzbereich.



## Die optimale **Ergänzung**

Das Cegano-Programm bietet nicht nur gute Konferenz- und Besprechungstische, sondern ein ausgereiftes Komplettprogramm. Dabei können Sie ganz nach Bedarf elektrifizierte oder nicht elektrifizierte Tische kombinieren. Als Ergänzung stehen Rednerpult und Projektortisch bereit, beide ebenfalls mit der Möglichkeit des Strom- und Datenanschlusses. Zusatzelemente wie zum Beispiel die Fußraumverblendung runden die Produktserie ab. Und weitere Möbel wie etwa die Asisto Kühlschrank-Caddys sind praktische Ergänzungen für jeden Konferenzraum.

Für gute Besprechungen, Tagungen, Konferenzen und Schulungen brauchen Sie also nur noch *ein* Programm: Cegano von C+P, führend bei intelligenter Technik-Integration in modernen Einrichtungen.



### Diskretion:

Die Fußraumverblendung aus transluzentem Kunststoff sorgt für die gewünschte Abschirmung.



### Tischverbinder LOCK:

Diese praktischen Verbindungselemente sind direkt unter jedem Tisch befestigt und können deshalb nicht verloren gehen.





**Tischkombination über Eck:**  
Die Verkabelung von Tisch zu Tisch verläuft unsichtbar unter der Plattenoberfläche.

# Technik **einfach** nutzen

Dieses Plug & Play-Versprechen steht für das gesamte Cegano-Programm: Aufstellen, anschließen und sofort starten.

Auf dieser Doppelseite finden Sie Anschluss- und Konfigurationsbeispiele, sowohl für die Solo-Tische als auch für die fast endlos erweiterbaren Staffel-Tische. Auf den Seiten 24/25 finden Sie eine Übersicht über Tischformen, geeignete Teilnehmerzahl und die verfügbaren Technologien.



## Anschluss-Beispiele **Solo-Tische**

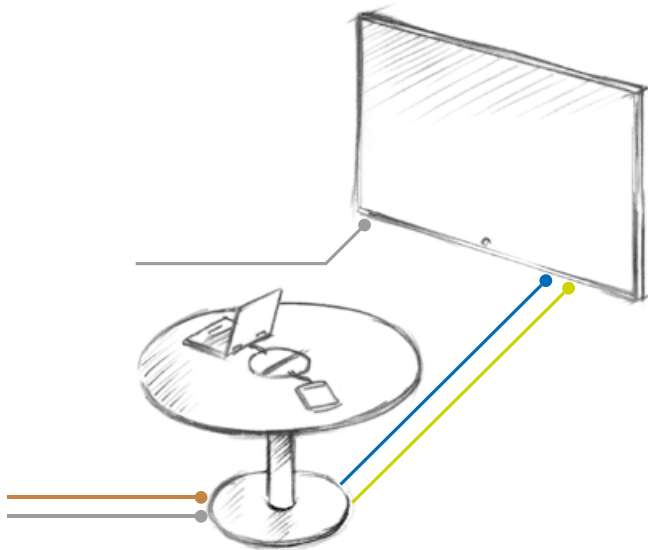

### *Cegano* easy media\*

Tischform: Rund

3 - 6

Kabel zum Tisch:

Strom  
Netzwerk/Internet

Kabel vom Tisch  
zum Bildschirm:

HDMI  
VGA + Audio

Kabel zum Bildschirm:

Strom



### *Cegano* smart\*

Tischform: Wankel

3 - 6

Kabel zum Tisch:

Strom

Kabel zur SonicWall Smart  
mit Bildschirm:

Strom

Alles andere funktioniert kabellos!





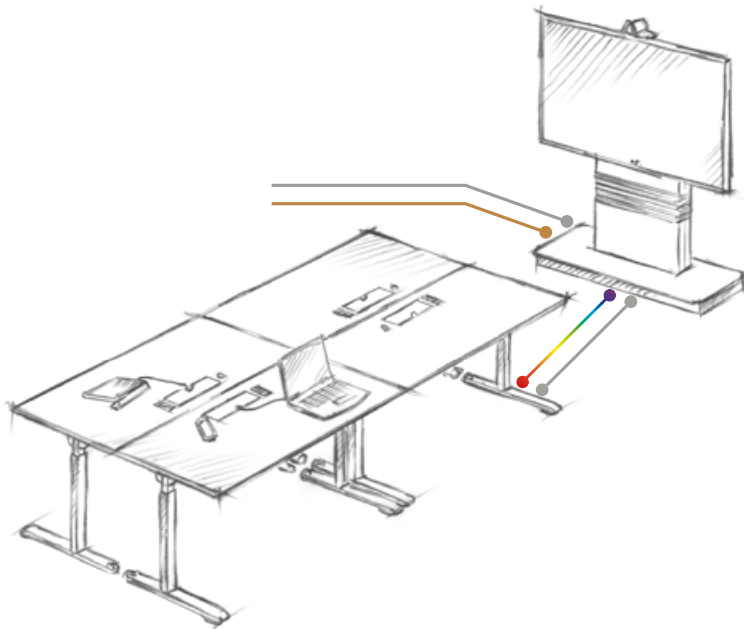

Anschluss-Beispiele **Staffel-Tische**



*Cegano* touch control\*

Tischform: Rechteckig  4  4 - 8



Kabel zum Tisch:  Strom

Kabel vom Tisch zum Medientablet:  C+P Multimedia-Kabel

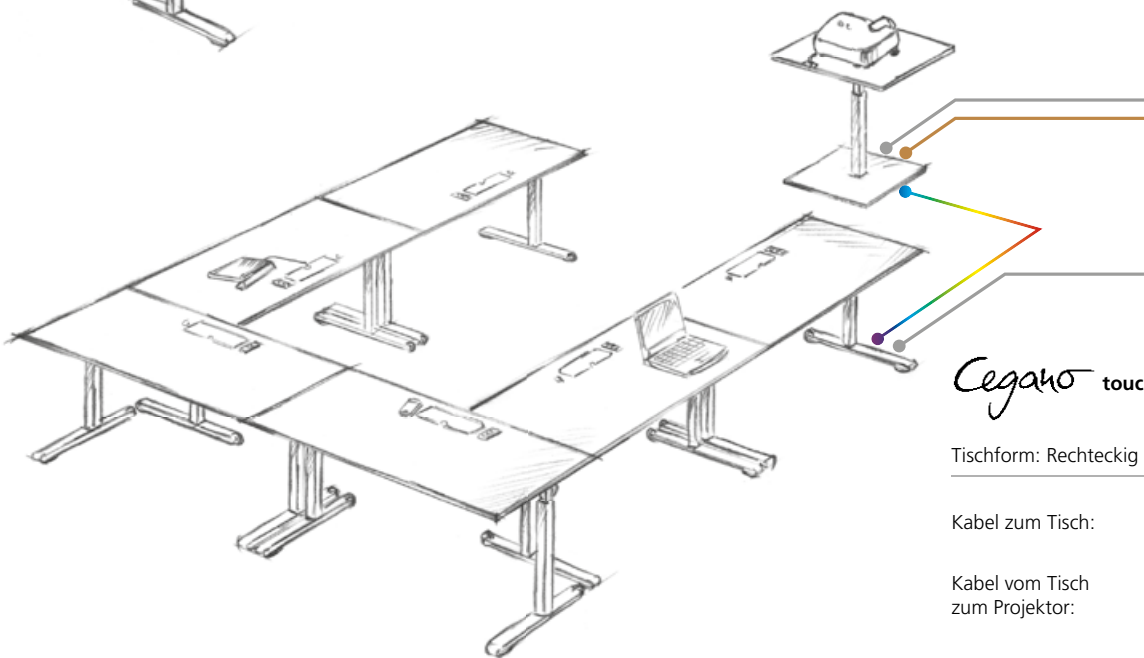
Kabel zum Medientablet:  Strom  Netzwerk/Internet



*Cegano* touch control\*

Tischform: Rechteckig  6  6 - 12

Kabel zum Tisch:  Strom

Kabel vom Tisch zum Projektor:  C+P Multimedia-Kabel

Kabel zum Projektor:  Strom  Netzwerk/Internet

\* Ausstattungen und weitere Plattenformen siehe Seite 24/25

# Wählen Sie Ihren Tisch...

Am Anfang stehen drei einfache Fragen: Für wie viel Personen soll die Konferenzlösung minimal und maximal ausgelegt sein? Welche Tischform passt und gefällt am besten? Welche Technik soll enthalten sein? Anhand der Antworten wählen Sie Ihre passenden Möbel.

*Cegano*



## Quadrat

2 - 4

Breiten 800, 1000, 1200  
Tiefen 800, 1000, 1200  
Höhen 550, 740, 1060

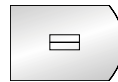

## Rechteck mit Rundung

4 - 10

Breiten 2000, 2400  
Tiefen 1000, 1200, 1400, 1600  
Höhen 740, 1060



## Rund

3 - 6

Durchmesser 800, 1000, 1200, 1400  
Höhen 550, 740, 1060



## Bootsform

6 - 12

Breiten 2800, 3200  
Tiefen 1200, 1400  
Höhen 740, 1060



## Winkel

3 - 6

Breite 1450  
Tiefe 1430  
Höhen 740, 1060



## Rechteck groß

6 - 12

Breiten 2800, 3200  
Tiefen 1400, 1600  
Höhen 740, 1060



## Rechteck

4 - 8

Breiten 1400, 1600  
Tiefen 1000, 1200  
Höhen 740, 1060



## Staffeltisch

2 - 100\*

Breiten 1400, 1600  
Tiefen 700, 800  
Höhe 740

\* Tische können verbunden werden



### Strom:

Für nahezu alle regionalen Standards lieferbar.

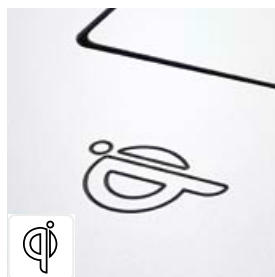

### Wireless Charging:

Im internationalen Qi-Standard für viele kompatible Geräte.

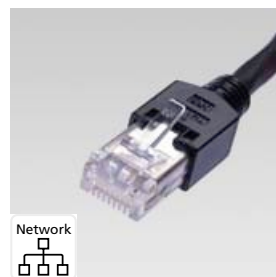

### Netzwerk (RJ45):

Für Datenversorgung ab Cat-5e/6 Standard aufwärts.



### VGA (D-Sub) + Audio 3,5 mm:



































Klassische analoge Anschlüsse für Bild- und Tonübertragung.



# ...und Ihre Medienlösung

Noch ein Tipp: Sie wünschen spezielle Lösungen, die Sie hier nicht finden? Dann freuen wir uns auf Ihre objektbezogene Anfrage.

*Cegano*

pure	power	data power	easy media	wire control	touch control	smart wire	smart
-	 Energy	 Energy	 Energy	 Energy	 Energy	 Energy	-
-	 optional	 optional	 optional	 optional	 optional	 optional	
-	-	 Network	 Network	 Network	 Network	 Network	-
-	-	-	 VGA	 VGA	 VGA	-	-
-	-	-	 HDMI	 HDMI	 HDMI	 HDMI	-
-	-	-	-	 DP	 DP	-	-
-	-	-	-	 MiniDP	 MiniDP	-	-
-	-	-	-	-	-	 AirPlay	 AirPlay
-	-	-	-	-	-	 WiDi	 WiDi
-	-	-	-	-	-	 Miracast	 Miracast



HDMI

**HDMI:**  
Im Standard HDMI 1.4 (inklusive HDCP).



DP

**DisplayPort:**  
Digitaler Multimedia-Anschluss (inklusive HDCP).



MiniDP

**Mini-DisplayPort:**  
Digitaler Multimedia-Anschluss (inklusive HDCP), kompatibel mit Thunderbolt.



AirPlay WiDi Miracast

**Screen-Mirroring:**  
Drahtlose Übertragung von Bildschirmhalten in verschiedenen Standards.

# Konsequent **durchdacht**

Der Unterschied steckt im Detail! Cegano bietet Ihnen viel mehr, als Sie erwarten. Pfiffige und durchdachte Finessen – eben typisch C+P.

## Tischfunktionen Staffel-Tische



**Klappen, nicht kriechen:**  
Die mit nur einem Handgriff hochklappbaren Tischplatten machen das Anschließen und Verbinden komfortabel.



**Flexibel und standfest:**  
Die mobilen Cegano-Konferenz-tische sind leicht zu bewegen und stehen ohne Feststeller stabil.



**Platzsparend staffelbar:**  
Wegen ihrer Klapp- und Staf-felbarkeit verbrauchen vorüber-gehend nicht benötigte Tische wenig Platz.

## Tischplattenausführung

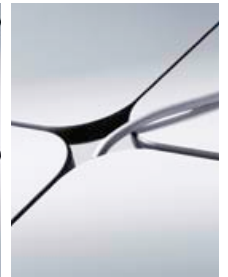

**Rechteckig oder mit gerundeten Kanten:**  
Serienmäßig sind die Platten rechteckig ausgeführt. Die Ausführung mit gerundeten Ecken (Radius 40 mm) erlaubt eine einfache Kabel-führung ohne zusätzliche Kabeldurchlässe.

## Plattenmaterialien



**DBS-Tischplatte:**  
Standard-Tischplatte, 25 mm stark als direktbeschichtete Spanplatte mit Holz- oder Unidekor und Umleimer.

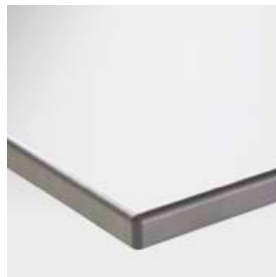

**HPL-Tischplatte:**  
Hochdrucklamierte HPL-Platte (High Pressure Laminate), 16 mm stark, zur Integration der Kabelklappe.



**Tischplatte in Echtholz:**  
Dreischicht-Feinspanplatte, 25 mm stark, mit Echtholz-furnier und Massivholzkante.



**Corian® -Tischplatte:**  
Hochwertiger, mine-ralisch-organischer Verbundwerkstoff, 25 mm stark.



**Glas-Tischplatte:**  
Einscheiben-Sicherheits-glas (ESG) mit polierten Kanten, 10 mm stark.

## Gestellfarben



**Attraktive Farbkombinationen:**  
Die Cegano-Tischgestelle gibt es in den Farbausführungen Weiß-aluminium, Weiß und Anthrazit. Sie können mit den Kufen in Weißaluminium, Weiß, Anthrazit und Chrom kombiniert werden.



**Designkufen:**  
Sie prägen die Cegano-Produkt-persönlichkeit. In beschichteter oder verchromter Ausführung.



**Bodenteller in Glanzchrom:**  
Passend zur Tischplatte in runder, quadratischer oder Wankelform-Ausführung.





## Medientechnik und Kabelführung



### Steckdosenträger:

Zur einfachen Aufnahme von Steckdosen unter der Tischplatte.



### Kabelausschleuse:

Aus Metall in Edelstahloptik. Mit integriertem Kabelausschleuse und Bürstendichtung.



### Glas-Bedienfeld:

Zum separaten Schalten aller drei Signalquellen, mit „X“-Taste zum Wegschalten des Signals.



### Eine Klappe – drei Anschlüsse:

Hybrid-Technologie zum Anschließen an analoge und digitale Signalquellen ohne Adapter.



### System-Kabelwanne:

High-Tec-Konferenztechnik – unsichtbar unter dem Tisch verborgen.



### Verwechselfsichere Stecker:

Das System wird stets fehlerfrei angeschlossen.



### Tisch-zu-Tisch-Verbindung:

Durch die praktischen Kabelhalter herrscht Ordnung auch unter der Tischplatte.



### Vertikale Kabelführung:

Zum Anschluss an den Verteilerknoten und dem damit verbundenen Bodenkanal.

## Medienkarten



### Medienkarte für professionelle Video-Konferenzen:

Ob als Einzelkarte (für einen Flachbildschirm) oder in der Duo-Ausführung (für zwei Flachbildschirme) – die mobilen Cegano Medienkarten setzen intelligente Konferenz- und Präsentationstechnik elegant in Szene.



## SonicWall Smart

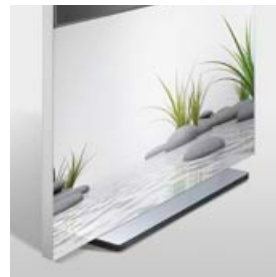
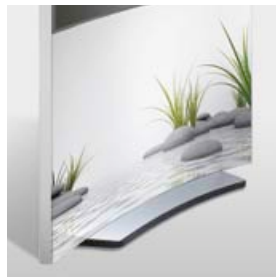

### Die mobile SonicWall Smart – gebogen oder gerade:

SonicWall mit integriertem Monitor – entweder in gerader oder gebogener Ausführung für die neuen Curved-Bildschirme. Die komplette Empfangs- und Steuerungstechnik ist enthalten.

## Lift-Tische



### Mobile, klapp- und staffelbare Tische:

Cegano-Lift-Tische sind die idealen „Stand-by-Möbel“: Als Steh-/Sitzlösung (720-1135 mm) für spontane Kurzbesprechungen, als Beistelltisch und mobiler Helfer zur vielseitigen Verwendung sowie für flexible Schulungen und Workshops.

## Projektortisch und Rednerpult



### Die optimalen Ergänzungsmöbel:

Der verfahrbare Projektortisch mit Kabelmanagement-Schublade und das ebenfalls mobile und elektrifizierbare Rednerpult mit Sichtblende und neigbarer Platte lassen jede Konferenz gelingen.

### C+P ist Vorreiter in Sachen Nachhaltigkeit und Qualität!

Unser Qualitäts-, Umwelt- und Energiemanagement ist von der DMSZ (Deutsche Managementsystem Zertifizierungsgesellschaft) nach ISO 9001, 14001 und 50001 zertifiziert.



Übrigens:

C+P ist der Spezialist für das geschmackvolle und effiziente Einrichten mit Stahl! Seit Jahrzehnten beherrschen wir dieses Thema wie kaum ein anderer. Kein Wunder also, dass unsere Kunden C+P in vielen Produktsegmenten zum Marktführer gemacht haben.

Mehr Informationen zum Cegano-Programm und die Adresse eines Fachhändlers in Ihrer Nähe erhalten Sie unter

**Tel. +49 (0) 64 65 / 919 - 370**

**info@cp.de**

### C+P Möbelsysteme GmbH & Co. KG

Boxbachstraße 1 · D-35236 Breidenbach

Tel. +49 (0) 64 65 / 919 - 370 · Fax +49 (0) 64 65 / 919 - 379

E-Mail [info@cp.de](mailto:info@cp.de)

Internet [www.cp.de](http://www.cp.de)

Möbel für Menschen

